



**EXAKT
VERPACKT!**



Gewerbe- und Industrieverpackungen

www.sp-verpackungen.at

Produktkatalog gültig ab 2017



Inhalt

Ihre Vorteile wenn Sie bei SP-Verpackungen bestellen.....	3	Bottle-Box	20	Gefahrenhinweis-Etiketten.....	34
Kartonagen & Versandverpackungen		Flaschenversandverpackung.....	20	Kreppband.....	34
So produzieren wir Ihre Kartonverpackung.....	5	Obst- und Gemüsesteigen	21	Filamentbänder.....	34
Faltschachtel 0201	6	Obst- und Gemüseträger	21	Handabroller mit Griff	34
Faltschachtel 0201	7	Folien		Klebeband Starter-Set	35
Faltschachtel 0201	8	Handstretchfolien.....	23	Adressenschutzfolie	35
Pal-Box	8	Abroller für Handstretchfolie	23	Dokumententaschen unbedruckt.....	35
Heftgerät für Karton	8	Handstretchfolien Starter-Set	23	Dokumententaschen bedruckt	35
Heftklammern.....	8	Bündelstretchfolie	24	Umreifung	
Fold-Boxen	9	Bündelstretchfolien Starter-Set	24	PP-Umreifungsband.....	37
Flach- und Kalenderverpackungen	9	Maschinenstretchfolie	24	PET-Umreifungsband.....	37
Der Kartonkalkulator.....	10	Palettenwickler FP-ECO.....	25	EHK-Kombispanner	37
Das Anfrageformular	10	Deckblattfolie.....	25	Verschlussplomben	37
Membran-Verpackung.....	11	Palettenhaube	25	RX-Spanner	38
Teleskopkarton	11	Palettenschlauch	25	RX-Zange	38
Lagerschütten.....	12	Luftpolsterfolie.....	26	Plomben.....	38
Pressholzpalette.....	12	Schaumfolie/Packschaum	26	Abroller406	38
Zuschnitte	12	Luftpolsterzuschnitte	27	Umreifungsset 1	39
Kantenschutzwinkel aus Karton.....	13	Perforierte Luftpolsterzuschnitte im Karton.....	27	Umreifungsset 2	39
Kantenschutzwinkel aus Kunststoff	13	Luftpolstertaschen	27	Kunststoffschnallen.....	39
Rollwellpappe	13	Mailpacks.....	27	Umreifungsset B/Handbedienung.....	39
Natron-Kraftpapier/Packpapier.....	14	Druckverschlussbeutel ohne Beschriftungsfelder.....	28	Polyester-Umreifungsband.....	40
Stopfpapier.....	14	Druckverschlussbeutel mit Beschriftungsfelder	28	Bandklemmen	40
Kartonrohre/Planrollen.....	15	Flachbeutel.....	29	AbrollerPoly	40
Faltschachtel-Umzugskarton	15	Audion Super-Poly	29	Umreifungsset 3	40
Umzugs-Set	16	Audion Sealboy.....	29	Stahlband.....	41
Wood-Box (Holzfaltbox).....	16	Folienschweißgerät	29	Stahlbandumreifungsgerät	41
Geschenkerpackungen	17	PE-Schläuche	30	Stahlbandabroller.....	41
Kartontragetasche.....	18	Audion Magneta	30	Umreifungsset 4	41
Holzwohle.....	18	Selbstklebende Pads.....	31	Umreifungsautomat Halbautomat	41
Flaschenträger.....	18	Baufolie.....	31	Allgemeine Liefer- und Verkaufsbedingungen.....	42
Flaschenträger "Weihnachten"	18	Klebebänder			
Produktpräsentationsschale.....	19	PPLN-Selbstklebeband	33		
Aufsteller.....	19	PVC-Selbstklebeband.....	33		
Individuelles Design	19	Individuell bedruckte Klebebänder.....	33		
Verkaufsdisplay.....	19	Gefahrenhinweisklebeband.....	34		

Unser Produktsortiment erweitert sich ständig, daher ist der vorliegende Katalog lediglich ein Ausschnitt unseres Gesamtangebotes. Sie können bequem in unserem Online-Shop bestellen. Für größere Mengen oder nicht angeführte Produkte erstellen wir sehr gerne Ihr maßgeschneidertes Angebot.



Ihre Vorteile wenn Sie bei SP-Verpackungen bestellen...



Unsere Erfahrung

- seit über 25 Jahren Hersteller für Standard- und Maßkartons
- Produktion nach internationalen Verpackungsnormen – FEFCOs
- spezielle Verpackungen werden mittels CAD-Programm konstruiert



Individuell gestaltbar

- Sie entscheiden über das Design
- Logos oder Bilder
- farbig oder schwarz/weiß
- keine Klischeekosten

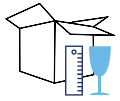

Maßgeschneidert

- Produkt wird bemessen
- Karton wird mm-genau angepasst

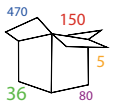

Kleinauflagen

- vielseitige Technologien
- Keine Werkzeugkosten
- schneller Versand



Verarbeitung der Wellpappe mit größter Sorgfalt

- hochqualitatives und recyclebares Rohmaterial
- beste Qualität
- vielfältige Maschinen



Beratung nach Maß

- individuelle, persönliche Beratungsgespräche
- telefonische Beratung
- Planung Ihrer Verpackungslösung



Immer informiert

- Newsletter in regelmäßigen Abständen
- aktuelle Produkte, Neuheiten oder Angebote
- Exaktuell – SP-Verpackungen Magazin

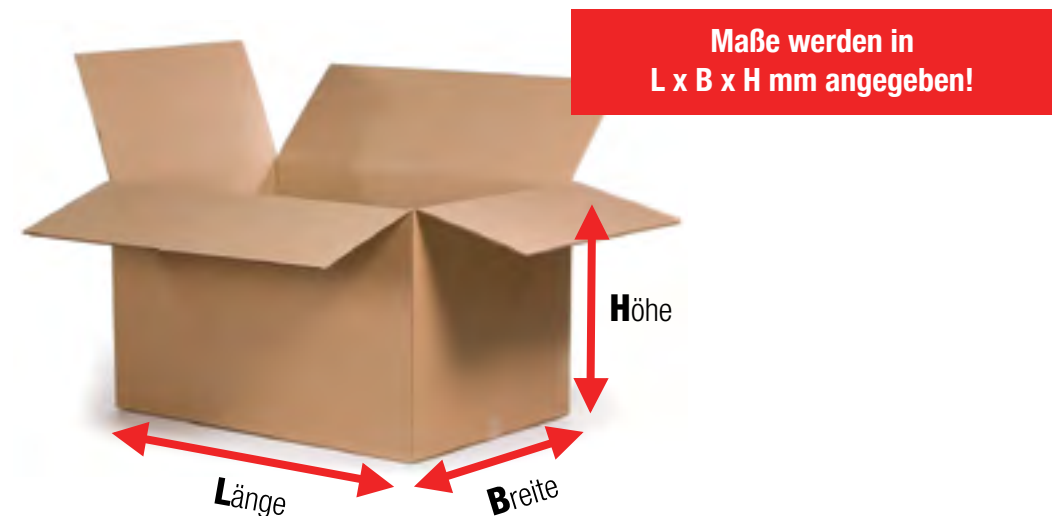



Kartonagen & Versandverpackungen



So produzieren wir Ihre Kartonverpackung...

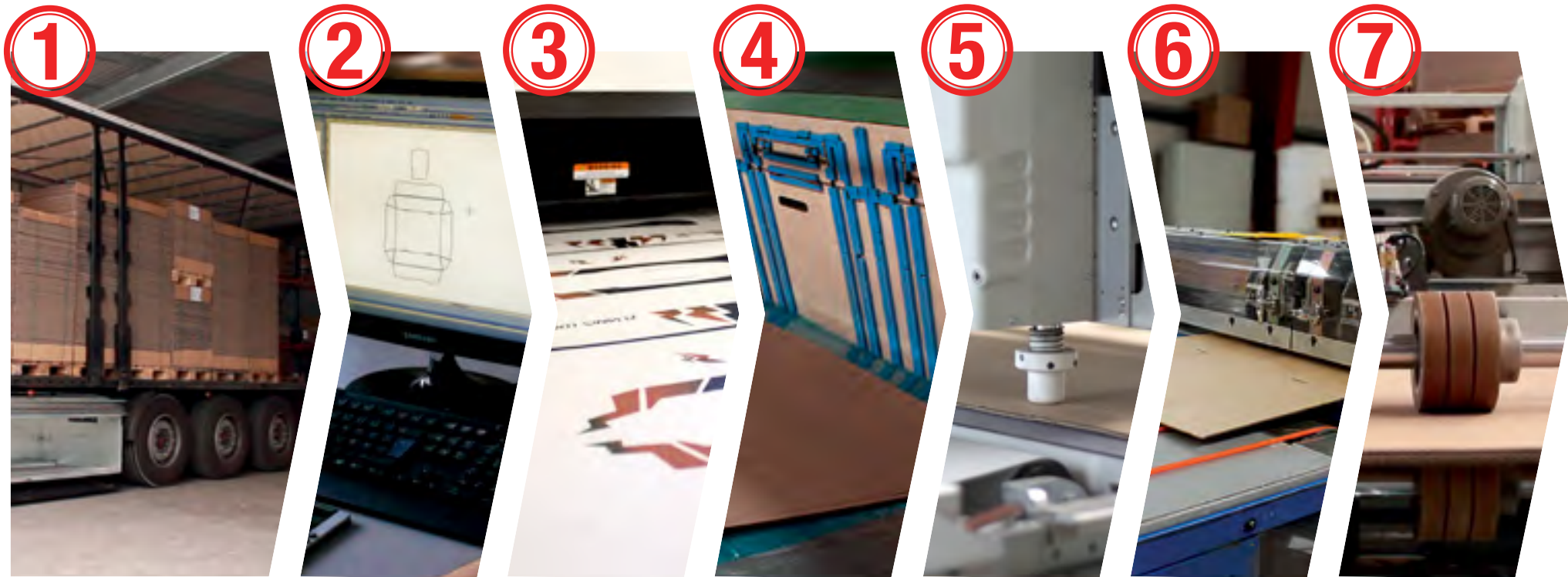

Faltschachtel 0201

aus Wellpappe, 1-wellig, braun/geklebt

- aus hochwertigen Papieren hergestellt
- werden platzsparend angeliefert
- 100 % recyclingfähig
- angegebene Maße sind immer Innenmaße
- Sonderformate auch in kleineren Mengen möglich



Kanten geklebt!

Art.-Nr.	Innenmaße L x B x H	geeignet für	Qualität	Stk./Palette	Euro/Stk. ab			
0517319	150 x 130 x 100 mm		3 mm	3200	50 0,53 €	100 0,44 €	250 0,38 €	500 0,34 €
1017320	195 x 145 x 100 mm		3 mm	2400	50 0,56 €	100 0,48 €	250 0,40 €	500 0,37 €
1217320	215 x 155 x 100 mm	A5	3 mm	2400	50 0,56 €	100 0,49 €	250 0,42 €	500 0,38 €
1517321	230 x 190 x 120 mm		3 mm	2200	50 0,59 €	100 0,53 €	250 0,45 €	500 0,39 €
2117321	245 x 210 x 260 mm		4 mm	800	50 0,76 €	100 0,70 €	250 0,59 €	500 0,52 €
2417322	290 x 140 x 90 mm		3 mm	2000	50 0,63 €	100 0,57 €	250 0,51 €	500 0,41 €
2017322	305 x 215 x 135 mm	A4	3 mm	1200	50 0,71 €	100 0,62 €	250 0,57 €	500 0,43 €
2517323	305 x 215 x 200 mm	A4	3 mm	1000	50 0,75 €	100 0,68 €	250 0,57 €	500 0,49 €
2717324	305 x 215 x 250 mm	A4	4 mm	800	50 0,83 €	100 0,74 €	250 0,66 €	500 0,53 €
3017324	305 x 215 x 300 mm	A4	4 mm	1000	50 0,88 €	100 0,83 €	250 0,73 €	500 0,61 €
3317330	350 x 350 x 250 mm		4 mm	500	50 1,16 €	100 1,09 €	250 0,95 €	500 0,86 €
3517325	390 x 290 x 180 mm		4 mm	450	50 0,94 €	100 0,88 €	250 0,71 €	450 0,66 €
3723743	387 x 282 x 135 mm		4 mm	400	50 0,91 €	100 0,83 €	250 0,75 €	400 0,66 €
4017326	390 x 290 x 250 mm		4 mm	450	50 1,18 €	100 1,06 €	250 0,91 €	450 0,84 €

Art.-Nr.	Innenmaße L x B x H	geeignet für	Qualität	Stk./Palette	Euro/Stk. ab			
4517327	390 x 390 x 300 mm		4 mm	400	50 1,43 €	100 1,27 €	250 1,08 €	400 1,03 €
5017328	390 x 390 x 390 mm		4 mm	300	50 1,76 €	100 1,47 €	250 1,30 €	300 1,27 €
5517329	425 x 305 x 150 mm	A3	4 mm	400	50 1,19 €	100 0,94 €	250 0,84 €	400 0,76 €
5517340	425 x 305 x 250 mm	A3	4 mm	400	50 1,45 €	100 1,08 €	250 0,94 €	400 0,89 €
5517360	450 x 450 x 250 mm		4 mm	500	50 1,64 €	100 1,47 €	250 1,29 €	500 1,13 €
5623744	485 x 385 x 284 mm		4 mm	350	50 1,56 €	100 1,37 €	250 1,22 €	350 1,13 €
6117320	500 x 500 x 250 mm		4 mm	250	50 1,83 €	100 1,72 €	250 1,55 €	
6217350	500 x 500 x 500 mm		4 mm	200	50 2,64 €	100 2,40 €	200 2,12 €	
6317320	585 x 385 x 200 mm		4 mm	200	50 1,84 €	100 1,55 €	200 1,28 €	
6317340	585 x 385 x 385 mm		4 mm	200	50 2,30 €	100 2,10 €	200 1,91 €	
6317360	585 x 385 x 800 mm		4 mm	200	50 3,75 €	100 2,96 €	250 2,53 €	
6417340	585 x 585 x 385 mm		4 mm	200	50 4,30 €	100 3,59 €	250 3,10 €	
6417350	585 x 585 x 585 mm		4 mm	200	50 4,55 €	100 3,92 €	250 3,55 €	
7517332	794 x 594 x 590 mm		3 mm	200	50 4,79 €	100 4,43 €	250 3,58 €	

Faltschachtel 0201 aus Wellpappe, 2-wellig, braun/geklebt



Kanten geheftet!

Alle 0201 Faltschachteln auch bedruckt möglich!

Art.-Nr.	Innenmaße L x B x H	geeignet für	Qualität	Stk./Palette	Euro/Stk. ab			
					100	250	500	1.000
1217330	100 x 100 x 100 mm		7 mm	2500	0,70 €	0,65 €	0,53 €	0,47 €
1717330	185 x 185 x 185 mm		7 mm	1500	0,90 €	0,79 €	0,63 €	0,52 €
1717390	185 x 185 x 990 mm		7 mm	250	1,57 €	1,45 €	1,22 €	
2017330	285 x 285 x 285 mm		7 mm	500	1,22 €	1,12 €	1,03 €	
2017380	285 x 285 x 895 mm		7 mm	250	2,06 €	1,98 €	1,69 €	
2617310	305 x 215 x 100 mm	A4	7 mm	500	1,11 €	0,91 €	0,84 €	0,65 €
2617330	305 x 215 x 150 mm	A4	7 mm	500	1,15 €	0,95 €	0,90 €	0,68 €
2617360	305 x 215 x 200 mm	A4	7 mm	500	1,26 €	1,02 €	0,90 €	0,73 €
2617390	305 x 215 x 300 mm	A4	7 mm	500	1,31 €	1,14 €	0,98 €	0,79 €
3417330	400 x 250 x 250 mm		7 mm	250	1,91 €	1,50 €	1,27 €	1,00 €
4007400	400 x 400 x 400 mm		7 mm	140	3,37 €	2,96 €	2,70 €	2,31 €
3617340	450 x 250 x 130 mm		7 mm	250	1,86 €	1,42 €	1,18 €	0,92 €
5117330	430 x 305 x 150 mm	A3	7 mm	250	1,73 €	1,58 €	1,49 €	0,94 €
5117360	430 x 305 x 270 mm	A3	7 mm	250	1,87 €	1,68 €	1,57 €	1,36 €
5007500	500 x 500 x 500 mm		7 mm	140	3,98 €	3,33 €	2,90 €	

Art.-Nr.	Innenmaße L x B x H	geeignet für	Qualität	Stk./Palette	Euro/Stk. ab			
					20	50	100	140
6017330	585 x 385 x 285 mm		7 mm	140	3,67 €	3,18 €	2,69 €	2,22 €
6517331	585 x 385 x 385 mm		7 mm	140	3,98 €	3,29 €	2,52 €	2,33 €
6717310	585 x 585 x 300 mm		7 mm	140	4,50 €	4,22 €	3,52 €	3,27 €
6717330	585 x 585 x 585 mm		7 mm	140	4,66 €	4,33 €	4,08 €	3,76 €
6917305	785 x 385 x 185 mm		7 mm	140	4,51 €	3,80 €	3,14 €	2,73 €
6917310	785 x 385 x 385 mm		7 mm	140	4,82 €	3,96 €	3,32 €	2,98 €
6917330	785 x 385 x 790 mm		7 mm	140	8,11 €	6,68 €	5,69 €	5,03 €
7017332	785 x 585 x 385 mm		7 mm	140	5,92 €	4,59 €	3,88 €	3,73 €
7517333*	785 x 585 x 675 mm		7 mm	140	9,35 €	6,58 €	5,45 €	4,77 €
8017334*	1185 x 785 x 675 mm		7 mm	140	16,30 €	12,32 €	8,80 €	8,20 €
8517335*	1185 x 785 x 1060 mm		7 mm	120	19,27 €	14,40 €	9,80 €	

*geheftet

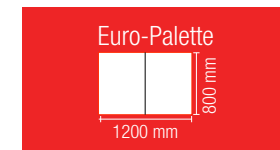

Kartonagen & Versand

Faltschachtel 0201

aus Wellpappe, 3-wellig, braun/geheftet

- Ersatz für Holzverpackungen
- zum Versenden von schweren Gütern geeignet
- aus hochwertigen Papieren hergestellt
- platzsparende Anlieferung
- 100 % recyclingfähig
- Sonderformate auch in kleineren Mengen möglich
- individuell bedruckbar



Art.-Nr.	Innenmaße L x B x H	Qualität	Stk./Palette	Euro/Stk. ab		
E5400	370 x 370 x 370 mm	nassfest 13 mm	60	20 7,35 €	40 6,70 €	60 6,30 €
E5500	570 x 370 x 370 mm	nassfest 13 mm	60	20 8,79 €	40 7,03 €	60 6,75 €
E5600	570 x 570 x 570 mm	nassfest 13 mm	60	20 12,23 €	40 11,04 €	60 9,96 €
E5700	770 x 570 x 670 mm	nassfest 13 mm	60	20 14,95 €	40 13,25 €	60 11,70 €
E5800	1170 x 770 x 670 mm	nassfest 13 mm	60	20 29,60 €	40 24,65 €	60 23,50 €

Pal-Box

- optimal geeignet zum Export
z.B. für den Versand in die USA/Australien/Israel
(kein Holz) keine Export-Zertifikate nötig
- bestehen zu 100% aus Wellpappe
- bis zu 600 kg belastbar
- in kürzester Zeit zusammengebaut



Art.-Nr.	Innenmaße L x B x H	Qualität	Stk./Palette	Euro/Stk. ab		
E5300	785 x 585 x 675 mm	7 mm	50	10 47,10	25 31,60	50 29,20
E5200	1185 x 785 x 675 mm	7 mm	50	10 53,80	25 36,60	50 32,20

Heftgerät für Karton HFTG001

- sicherer Verschluss Ihrer Kartons
- Arbeitsdruck 5 bar
- durch die kompakte Bauweise auch an schwer zugänglichen Stellen einsetzbar
- optimal bei schweren Produkten



520⁰⁰ Euro/Stück

Heftklammern

- passend zu unserem Heftgerät (HFTG001)
- erhältlich in 3 Dimensionen
- Rückenbreite 35 mm (alle Typen)
- Drahtquerschnitt 2,2 x 0,9 mm (alle Typen)



Art.-Nr.	Dimension	Stk./VPE	Euro/VPE ab		
HFK001	B 3/4" Schenkellänge 19 mm	12000	1 152,00 €	2 140,00 €	5 116,80 €
HFK002	B 7/8" Schenkellänge 22 mm	16000	1 240,00 €	2 210,00 €	5 198,80 €
HFK003	B 5/8" Schenkellänge 16 mm	12000	1 197,20 €	2 158,72 €	5 139,52 €



Hebel zurückziehen



An Unterseite fixieren



Heftklammern nachfüllen



Hebel wieder schließen

Fold-Boxen braun

- Versandschachteln
- schneller Zusammenbau
- platzsparend durch flache Anlieferung
- optisch ansprechende Verpackung
- Stecklasche, daher kein Klebeband notwendig
- mit individuellem Druck möglich
- alle Typen, bis auf A3, können mit Paketmarke PM45 der österreichischen Post versendet werden



Art.-Nr.	Innenmaße LxBxH	für	Qualität	Lasche	Euro/Stk. ab			
0421P01	55 x 55 x 50 mm		braun 1,5 mm	–	50 0,37 €	100 0,35 €	250 0,26 €	500 0,25 €
0421P10	100 x 100 x 50 mm		braun 3 mm	–	50 0,45 €	100 0,39 €	250 0,33 €	500 0,29 €
0421P15	150 x 150 x 50 mm		braun 3 mm	–	50 0,49 €	100 0,47 €	250 0,42 €	500 0,40 €
0421P18	213 x 100 x 38 mm		braun 1,5 mm	1	50 0,61 €	100 0,56 €	250 0,51 €	500 0,46 €
0421P19	213 x 200 x 38 mm		braun 1,5 mm	1	50 0,68 €	100 0,63 €	250 0,58 €	500 0,52 €
0421P20	155 x 110 x 100 mm	A6	braun 3 mm	1	50 0,54 €	100 0,47 €	250 0,43 €	500 0,40 €
0421P25	220 x 75 x 75 mm		braun 3 mm	–	50 0,86 €	100 0,79 €	250 0,69 €	500 0,62 €
0421P28	190 x 190 x 135 mm		braun 3 mm	1	50 1,05 €	100 0,98 €	250 0,87 €	500 0,79 €
0421P30	215 x 155 x 100 mm	A5	braun 3 mm	1	50 0,77 €	100 0,67 €	250 0,61 €	500 0,58 €
0421P31	215 x 155 x 50 mm	A5	braun 3 mm	1	50 0,69 €	100 0,60 €	250 0,54 €	500 0,50 €
0421P35	250 x 250 x 50 mm		braun 3 mm	–	50 0,84 €	100 0,76 €	250 0,70 €	500 0,62 €
0421P45	310 x 215 x 100 mm	A4	braun 3 mm	1	50 1,24 €	100 1,06 €	250 0,94 €	450 0,85 €
0421P46	310 x 215 x 50 mm	A4	braun 3 mm	1	50 1,09 €	100 1,03 €	250 0,91 €	400 0,79 €
0421P48	330 x 330 x 90 mm		braun 3 mm	2	50 1,36 €	100 1,19 €	250 1,07 €	450 1,02 €
0421P50	430 x 305 x 100 mm	A3	braun 3 mm	2	50 1,60 €	100 1,37 €	250 1,27 €	400 1,12 €

Fold-Boxen weiß



Art.-Nr.	Innenmaße LxBxH	für	Qualität	Lasche	Euro/Stk. ab			
0421P01WE	55 x 55 x 50 mm		weiß 1,5 mm	–	50 0,42 €	100 0,39 €	250 0,31 €	500 0,27 €
0421P10WE	100 x 100 x 50 mm		weiß 3 mm	–	50 0,51 €	100 0,43 €	250 0,36 €	500 0,33 €
0421P15WE	150 x 150 x 50 mm		weiß 3 mm	–	50 0,53 €	100 0,52 €	250 0,48 €	500 0,44 €
0421P18WE	213 x 100 x 38 mm		weiß 1,5 mm	1	50 0,68 €	100 0,62 €	250 0,57 €	500 0,50 €
0421P19WE	213 x 200 x 38 mm		weiß 1,5 mm	1	50 0,74 €	100 0,67 €	250 0,62 €	500 0,55 €
0421P20WE	155 x 110 x 100 mm	A6	weiß 3 mm	1	50 0,60 €	100 0,52 €	250 0,48 €	500 0,45 €
0421P25WE	220 x 75 x 75 mm		weiß 3 mm	–	50 0,95 €	100 0,87 €	250 0,77 €	500 0,68 €
0421P28WE	190 x 190 x 135 mm		weiß 3 mm	1	50 1,15 €	100 1,07 €	250 0,96 €	500 0,89 €
0421P30WE	215 x 155 x 100 mm	A5	weiß 3 mm	1	50 0,84 €	100 0,73 €	250 0,67 €	500 0,63 €
0421P31WE	215 x 155 x 50 mm	A5	weiß 3 mm	1	50 0,75 €	100 0,66 €	250 0,59 €	500 0,55 €
0421P35WE	250 x 250 x 50 mm		weiß 3 mm	–	50 0,93 €	100 0,84 €	250 0,77 €	500 0,67 €
0421P45WE	310 x 215 x 100 mm	A4	weiß 3 mm	1	50 1,36 €	100 1,16 €	250 1,04 €	450 0,93 €
0421P46WE	310 x 215 x 50 mm	A4	weiß 3 mm	1	50 1,19 €	100 1,11 €	250 1,01 €	400 0,87 €
0421P48WE	330 x 330 x 90 mm		weiß 3 mm	2	50 1,51 €	100 1,31 €	250 1,18 €	450 1,12 €
0421P50WE	430 x 305 x 100 mm	A3	weiß 3 mm	2	50 1,76 €	100 1,50 €	250 1,39 €	400 1,25 €

Ideale Lösungen für Ihren Maßkarton... ... so einfach gehts

Der Kartonkalkulator

- viele verschiedene Kartontypen zur Auswahl
- Maßkarton mit oder ohne Design
- individuelle Maße eingeben
- wählen Sie aus zwei Qualitäten und Farben
- Preis wird direkt berechnet
- Lieferzeitraum ersichtlich
- Sie können sofort bestellen

Das Anfrageformular

- nahezu alle FEFCO-Kartontypen
- Sie können Ihre gewünschte Qualität eingeben und aus zwei Farben wählen
- Druckbild anhängen
- Gerne beraten wir Sie telefonisch (falls erforderlich)
- Wir garantieren ein maßgeschneidertes Angebot für Ihre Verpackung

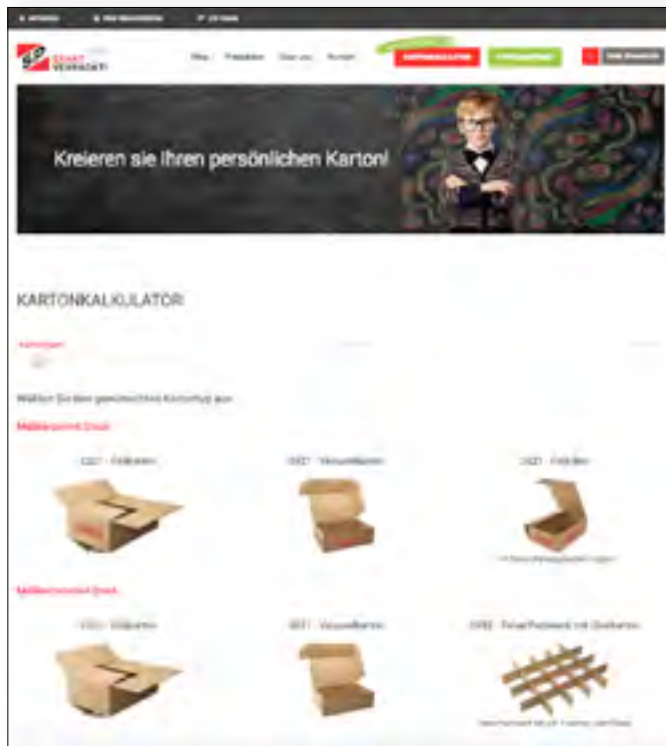
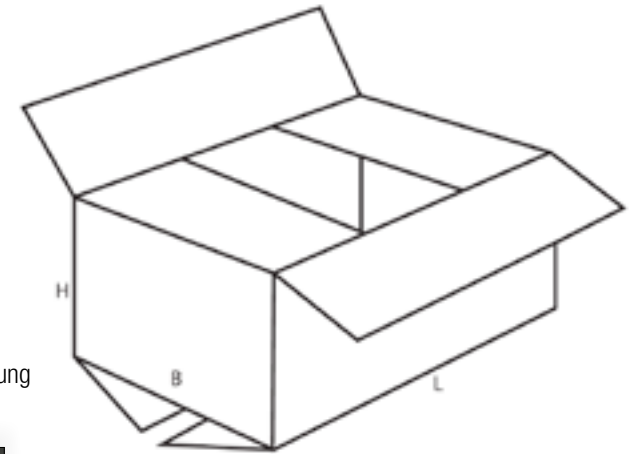

Besuchen Sie uns jetzt online
und wählen Sie Ihren Maßkarton
unter
[www.sp-verpackungen.at!](http://www.sp-verpackungen.at)

Flach- und Kalenderverpackungen

- zum sicheren und sauberen Versand von flachen Produkten
- wieder-verschließbarer Steckverschluss - kein Klebeband notwendig
- Sondergrößen auch in kleineren Auflagen lieferbar
- individuell bedruckbar



Art.-Nr.	Innenmaße L x B x H	Format	Euro/Stk. ab			
			50	100	250	500
KVA4	330 x 240 x 15 mm	A4	0,86 €	0,73 €	0,71 €	0,68 €
KVA3	450 x 330 x 15 mm	A3	2,06 €	1,74 €	1,28 €	1,12 €
KVA2	630 x 450 x 15 mm	A2	2,11 €	1,80 €	1,41 €	1,19 €

Membran-Verpackung

- optimaler Schutz des Produktes durch das Festspannen der transparenten Folie
- Lochstanzungen zum einfachen Entnehmen der Einlage
- Nutzmaß kann bei scharfkantigen oder unförmigen Produkten leicht variieren
- zweiteiliges Set bestehend aus: Membran-Verpackungen und Überkarton
- mit individuellem Druck möglich



Art.-Nr.	ca. Nutzmaß maximal L x B x H	Außenmaß Fold-Box	Euro/Stk. ab		
			25	50	100
MV001	150 x 80 x 30 mm	232 x 165 x 104 mm	3,60 €	3,41 €	2,96 €
MV002	200 x 90 x 50 mm	328 x 225 x 104 mm	4,05 €	3,86 €	3,33 €
MV003	300 x 150 x 70 mm	449 x 315 x 104 mm	4,65 €	4,27 €	3,94 €



Produkt zwischen Folie und Karton einschieben



Beide Kartonseiten nach unten knicken - Folie wird gespannt



Karton in die passende Box einsetzen



Produkt ist rutschfest und sichtbar verpackt

Teleskopkarton

- geeignet für Produkte mit unterschiedlichen Längen (Rollläden, Zeichnungen, Stangenware)
- bestehend aus 2 Teilen (Unterteil, Oberteil)
- hergestellt aus hochwertigen Papieren
- geeignet für Postversand
- 100 % recyclingfähig
- Sonderformate auch in kleinen Mengen möglich
- individuell bedruckbar



Art.-Nr.	Innenmaße L x B x H	Qualität	Inhalt Länge	Euro/Stk. ab		
				20	60	100
TK10	100 x 100 x 280 mm	T24 B	280-500 mm	3,04 €	2,77 €	1,89 €
TK15	150 x 150 x 280 mm	T24 B	280-500 mm	3,16 €	2,85 €	2,19 €
TK20	100 x 100 x 480 mm	T24 B	480-900 mm	3,71 €	2,90 €	2,47 €
TK25	150 x 150 x 430 mm	T24 B	430-800 mm	3,84 €	3,36 €	3,03 €
TK30	100 x 100 x 700 mm	T24 B	700-1300 mm	4,83 €	4,46 €	4,24 €
TK35	150 x 150 x 700 mm	T24 B	700-1300 mm	5,23 €	4,70 €	4,55 €
TK40	100 x 100 x 1000 mm	T24 B	1000-1900 mm	5,80 €	5,60 €	5,18 €
TK45	150 x 150 x 1000 mm	T24 B	1000-1900 mm	6,18 €	5,70 €	5,48 €



Variable Länge durch Zusammenschieben der beiden Teile



Lagerschütten

- ideal für die Lagerung von kleinen, nicht fettenden Teilen
- einfaches Zusammenbauen
- in braun und weiß lieferbar
- Sondergrößen auch in kleinen Auflagen lieferbar
- mit individuellem Druck möglich



Art.-Nr.	Innenmaße L x B x H	Qualität	Inhalt	Euro/Stk. ab			
LS10	140 x 140 x 60/100 mm	braun	1,9 l	50 0,79 €	100 0,75 €	250 0,59 €	500 0,55 €
LS20	280 x 50 x 60/100 mm	braun	1,4 l	50 0,78 €	100 0,74 €	250 0,58 €	500 0,53 €
LS30	280 x 100 x 60/100 mm	braun	2,8 l	50 0,80 €	100 0,66 €	250 0,60 €	500 0,56 €
LS40	280 x 150 x 100/150 mm	braun	6,3 l	50 0,91 €	100 0,87 €	250 0,81 €	500 0,77 €
LS50	280 x 200 x 100/150 mm	braun	8,4 l	50 1,27 €	100 1,23 €	250 1,16 €	500 1,01 €
LS60	310 x 215 x 60/100 mm A4	braun	6,6 l	50 1,32 €	100 1,28 €	250 1,19 €	500 1,05 €
LS70	380 x 150 x 60/100 mm	braun	5,7 l	50 1,21 €	100 1,08 €	250 0,97 €	500 0,80 €
LS10W	140 x 140 x 60/100 mm	weiß	1,9 l	50 0,79 €	100 0,75 €	250 0,59 €	500 0,55 €
LS20W	280 x 50 x 60/100 mm	weiß	1,4 l	50 0,78 €	100 0,74 €	250 0,58 €	500 0,53 €
LS30W	280 x 100 x 60/100 mm	weiß	2,8 l	50 0,80 €	100 0,66 €	250 0,60 €	500 0,56 €
LS40W	280 x 150 x 100/150 mm	weiß	6,3 l	50 0,91 €	100 0,87 €	250 0,81 €	500 0,77 €
LS50W	280 x 200 x 100/150 mm	weiß	8,4 l	50 1,27 €	100 1,23 €	250 1,16 €	500 1,01 €
LS60W	310 x 215 x 60/100 mm A4	weiß	6,6 l	50 1,32 €	100 1,28 €	250 1,19 €	500 1,05 €
LS70W	380 x 150 x 60/100 mm	weiß	5,7 l	50 1,21 €	100 1,08 €	250 0,97 €	500 0,80 €

Zuschnitte

aus Wellpappe und Graupappe

- geeignet als Zwischenlage
- bewährte Palettenunterlage
- 100 % recyclingfähig
- Wellpappe von ein- bis dreiwelliger Qualität
- Vollpappe von 350 g/m²-2000 g/m²
- Sonderformate auch in kleinen Mengen möglich



Art.-Nr.	Format L x B	Qualität	Euro/Stk. ab		
E4800	390 x 590 mm	T21 B einwellig	100 0,58 €	300 0,43 €	600 0,35 €
E4900	590 x 790 mm	T21 B einwellig	100 0,79 €	300 0,74 €	600 0,58 €
E5100	1180 x 780 mm	01 B einwellig	100 1,37 €	300 0,83 €	600 0,59 €
E2100	1200 x 2400 mm	T21 B einwellig	100 3,33 €	250 2,59 €	500 1,90 €
E4810	390 x 590 mm	T34 BC zweiwellig	100 0,75 €	250 0,55 €	500 0,47 €
E4910	590 x 790 mm	T34 BC zweiwellig	100 1,10 €	250 0,91 €	500 0,73 €
E5000	750 x 1150 mm	T34 BC zweiwellig	100 1,47 €	250 0,96 €	500 0,80 €
E3400	1200 x 2400 mm	T34 BC zweiwellig	100 4,76 €	250 3,57 €	500 3,18 €
E5900	565 x 750 mm	Graupappe 750 g/m ²	100 0,87 €	300 0,71 €	600 0,49 €
E6000	750 x 1130 mm	Graupappe 750 g/m ²	100 1,44 €	300 0,94 €	600 0,79 €
E6900	750 x 1150 mm	Graupappe 450 g/m ²	100 0,97 €	300 0,71 €	600 0,52 €

Kantenschutzwinkel aus Karton

- vielseitig einsetzbar, zum Schutz und Sicherung Ihrer Ware
- lieferbar bis 6 m Länge
- auch bedruckt lieferbar
- 100 % recyclingfähig

Fragen Sie Ihre gewünschte Länge an!



Art.-Nr.	Format Schenkel x Schenkel x Stärke/Länge	Stk./VPE	Euro/VPE ab		
			1	2	5
KSS35352	35 x 35 x 2/50 mm	3500	141,60 €	116,82 €	113,28 €
KS35353500	35 x 35 x 3/500 mm	125	43,80 €	37,50 €	33,80 €
KS353531000	35 x 35 x 3/1000 mm	125	68,80 €	61,30 €	45,00 €
KS353532000	35 x 35 x 3/2000 mm	125	184,80 €	124,66 €	96,66 €
KS50504500	50 x 50 x 4/500 mm	125	63,80 €	43,80 €	41,30 €
KS505041000	50 x 50 x 4/1000 mm	125	88,80 €	77,50 €	70,00 €
KS505042000	50 x 50 x 4/2000 mm	125	235,00 €	162,40 €	138,60 €

Kantenschutzwinkel aus Kunststoff

- mit Bandführung (25 mm Breite) für Umreifungsbänder
- ohne Dorn



Art.-Nr.	Format Schenkel x Schenkel x Stärke	Stk./VPE	Euro/VPE ab		
			1	2	5
KSE005	40 x 40 x 1 mm	2000	62,00 €	58,00 €	50,00 €



Rollwellpappe

- zum Verpacken von Waren aller Art
- geeignet als Unterlage (z.B. Malerarbeiten)
- leicht zu transportieren (auf Rollen)
- 100 % recyclingfähig
- auch als Zuschnitt erhältlich
- 100 lfm pro Rolle/A-Welle: 420 g/m²



Art.-Nr.	Breite	m ² /Rolle	Qualität	kg/Rolle	Euro/Rolle ab		
					1	2	4
RW1101	1000 mm	100	A-Welle	ca. 42	130,20 €	113,40 €	86,10 €
RW1200	1200 mm	120	A-Welle	ca. 50	155,00 €	125,50 €	104,50 €
RW1500	1500 mm	150	A-Welle	ca. 60	180,00 €	153,60 €	127,50 €

Rollwellpappe wird nach kg verrechnet!
kg/Rolle können variieren!

Pressholzpalette

- stapelbar - geringer Platzbedarf
- optimale Transportpalette für Export (keine Zertifikate notwendig)
- geringes Gewicht
- hohe Formstabilität



Art.-Nr.	Maße L x B	Dynamische Belastung	Stk./Palette	Euro/Stk. ab		
				30	60	120
EW4060	400 x 600 mm	250 kg	60	5,90 €	4,40 €	3,70 €
EW6080	600 x 800 mm	500 kg	60	7,10 €	6,60 €	5,90 €
EW80120	800 x 1200 mm	900 kg	50	9,30 €	8,80 €	8,40 €
EW100120	1000 x 1200 mm	900 kg	50	18,80 €	16,60 €	15,50 €

Natron-Kraftpapier/Packpapier

- dient als Zwischenlage, zum Einwickeln und zum Schutz von Produkten
- Rollen können auf einem Abroller montiert werden
- 100 % recyclingfähig
- auch als Zuschnitte lieferbar



**Rollen werden nach kg verrechnet!
kg/Rolle können variieren!**

Art.-Nr.	Breite	Qualität	kg/Rolle	Euro/Rolle ab			
				1	2	5	10
NKP100080L	1000 mm	80 g/m ² – Ladenrolle	ca. 22	96,48 €	88,00 €	64,90 €	52,80 €
NKP100080	1000 mm	80 g/m ² – Industrierolle	ca. 50	147,50 €	122,50 €	102,50 €	

Stopfpapier

- ideales Füllmaterial
- handliche Rollen
- Rollen können auf Abroller montiert werden
- 100 % recyclingfähig



**Stopfpapier wird nach kg verrechnet!
kg/Rolle können variieren!**

Art.-Nr.	Breite	Qualität	kg/Rolle	Euro/Rolle ab			
				1	2	5	10
ST5065	500 mm	70 g/m ²	ca. 10	34,00 €	30,00 €	20,80 €	18,00 €
ST9065	800 mm	80 g/m ²	ca. 18	60,00 €	55,00 €	36,00 €	28,00 €



Kartonrohre/Planrollen

- für den Versand von aufrollbaren oder runden Produkten geeignet (Pläne, Gläser, Stangenware)
- hohe Stabilität und Belastbarkeit
- jedes Rohr wird mit zwei weißen Deckeln geliefert
- Nutzmaß = Gesamtröhrlänge abzüglich 30 mm (Deckel)
- Wandstärke = 2 mm
- Farbe: braun

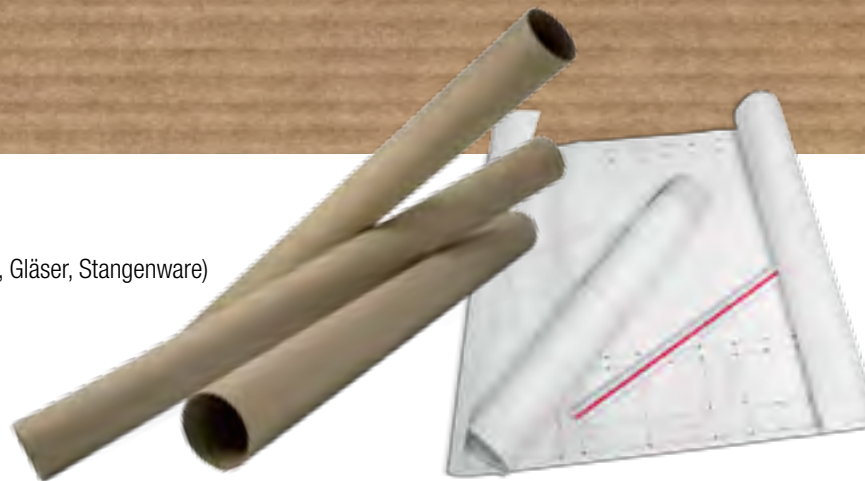

Art.-Nr.	Länge	geeignet für	Durchmesser	Euro/Stk. ab		
VSR50250	250 mm	A4	50 mm	50 1,31 €	100 0,87 €	200 0,67 €
VSR50340	340 mm	A3	50 mm	50 1,43 €	100 0,89 €	200 0,68 €
VSR50460	460 mm	A2	50 mm	50 1,55 €	100 0,91 €	200 0,69 €
VSR50650	650 mm	A1	50 mm	50 1,79 €	100 0,98 €	200 0,74 €
VSR50890	890 mm	A0	50 mm	50 1,90 €	100 1,03 €	200 0,90 €
VSR502000	2000 mm		50 mm	50 4,37 €	100 2,92 €	200 2,42 €
VSR76250	250 mm	A4	76 mm	50 1,47 €	100 1,32 €	200 1,09 €
VSR76340	340 mm	A3	76 mm	50 1,49 €	100 1,34 €	200 1,12 €
VSR76460	460 mm	A2	76 mm	50 1,50 €	100 1,38 €	200 1,14 €
VSR76650	650 mm	A1	76 mm	50 1,71 €	100 1,52 €	200 1,34 €
VSR76890	890 mm	A0	76 mm	50 1,95 €	100 1,83 €	200 1,53 €
VSR762000	2000 mm		76 mm	50 4,88 €	100 4,07 €	200 3,29 €
VSR100250	250 mm	A4	100 mm	50 1,82 €	100 1,60 €	200 1,39 €
VSR100340	340 mm	A3	100 mm	50 2,04 €	100 1,71 €	200 1,47 €

Art.-Nr.	Länge	geeignet für	Durchmesser	Euro/Stk. ab		
VSR100460	460 mm	A2	100 mm	50 2,38 €	100 2,07 €	200 1,87 €
VSR100650	650 mm	A1	100 mm	50 2,74 €	100 2,42 €	200 2,13 €
VSR100890	890 mm	A0	100 mm	50 2,75 €	100 2,45 €	200 2,26 €
VSR1002000	2000 mm		100 mm	50 6,12 €	100 4,35 €	200 3,92 €

Faltschachtel-Umzugskarton

- starke 2-wellige Qualität
- mit Grifflöcher
- aus hochwertigen Kraftpapieren hergestellt
- platzsparend durch flache Anlieferung
- 100 % recyclingfähig
- Sonderformate auch in kleinen Mengen möglich
- individuell bedruckbar



Art.-Nr.	Innenmaße L x B x H	Qualität	Stk./Palette	Euro/Stk. ab		
E8200	585 x 385 x 385 mm	7 mm	140	25 3,98 €	50 3,45 €	100 2,92 €



Umzugs-Set SSET4

im Set:

- 10 Stk. Faltkartons E8200 (585 x 385 x 385 mm mit Grifflöcher)
Qualität: 2-wellig (T34BC), 1/4 Euro-Palettenformat
- 3 Stk. Klebeband (SK3150)
Qualität: PPLN-Selbstklebeband transparent
50 mm Breite/66 lfm
- Abroller (HAG050) für Klebeband



49,00 Euro/Set

Stopfpapier als Schutz für Ihr Packgut finden Sie auf S. 14

Wood-Box (Holzfaltbox)

- sehr hohe Stabilität
- flach angeliefert - wenig Lagerbedarf
- 6 mm starke Sperrholzplatten
- einfaches Zusammenbauen
- entsprechend dem IPPC-Standard für den Export nach China, Kanada, USA geeignet
- 3 verschiedene Normgrößen
- passt ideal auf Pressholzpaletten (siehe S. 12)
- an den Kanten durch starke Aluzink-Beschläge verschleißbar
- Ecken durch massive Stahlbandprofile verstärkt
- SET bestehend aus Oberteil, Unterteil und dem faltbaren Holzring



Art.-Nr.	Innenmaße L x B x H	für	Euro/Stk. ab
WOOD1	580 x 380 x 380 mm	¼ Europalette oder EW4060	10 35,40 €
WOOD3	1180 x 780 x 800 mm	Europalette oder EW80120	15 105,00 €

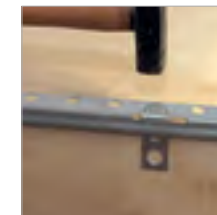
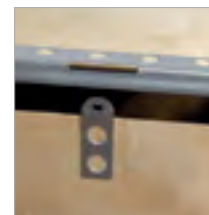

Deckel und Boden durch Verschlusslaschen stecken

Laschen fixieren

Kiste ist versandbereit

Schüttgutkarton aus Wellpappe 3-wellig

- Oktabin
- geeignet für Schüttgut z. B.: Granulat etc.
- ca. 1 m³ Fassungsvermögen
- Deckel sind aus einer einwelligen sehr starken Sondersorte
- 100% recyclingfähig
- Andere Maße und Ausführungen bereits a 50 Stück ohne Stanzformkosten möglich!
- Vorlaufzeit ca. 2 Wochen
- individuell bedruckbar auf Anfrage



Kleiderkarton/Kleiderbox aus Karton

- kein Zerknittern von Mänteln, Jacken etc.
- eine Kunststoffstange zum Einstecken in den Karton
- zum einfachen Aufhängen der Kleiderbügel
- Ladeklappe 340 x 600 mm
- Grifflöcher je Längsseite
- 100 % recyclingfähig
- individuell bedruckbar auf Anfrage



Art.-Nr.	Innenmaße L x B x H	Füllmenge	Stk./Palette	Euro/Stk. ab		
F1403	1055 x 1055 x 1200 mm	bis 1000 kg	60	30 27,20 €	60 24,60 €	120 20,70 €

Art.-Nr.	Innenmaße L x B x H	Füllmenge	Stk./Palette	Euro/Stk. ab			
F1403	1055 x 1055 x 1200 mm	bis 1000 kg	60	25 18,50 €	50 15,30 €	100 11,05 €	250 8,90 €



Werbeträger & Geschenkverpackungen

Kartontragetasche

- aus hochwertigen Papieren hergestellt
- 100% recyclingfähig & umweltfreundlich
- Sonderformate auch in kleinen Mengen möglich
- Zusammenbau ohne Klebeband – nur gesteckt
- standardmäßig unbedruckt
- nach Ihren Wünschen bedruckbar



Art.-Nr.	Innenmaß D x B x H	Euro/Stk. ab			
KT	300 x 80 x 400 mm	100 1,76 €	250 1,32 €	500 0,98 €	
KT1	400 x 60 x 400 mm	100 1,92 €	250 1,40 €	500 1,11 €	
KTT2	600 x 60 x 400 mm	100 2,06 €	250 1,55 €	500 1,29 €	

Flaschenträger

- hochwertige Standard-Geschenkverpackung für Wein, Spirituosen und Säfte bis 0,75 l Inhalt
- Ausführung mit Tragegriff und Steckverschluss oben (keine Verklebungen)
- die Flaschen sind durch einen im Fenster integrierten Zuschnitt voneinander getrennt
- platzsparend durch flache Anlieferung
- Standardausführung in weiß (in braun auf Anfrage)
- individuell bedruckbar



Art.-Nr.	Anzahl der Flaschen	max. Maße der Flasche L x B x H	Euro/Stk. ab			
FT10	1	100 x 90 x 320 mm	50 1,86 €	100 1,44 €	250 1,12 €	500 0,88 €
FT20	2	183 x 90 x 320 mm	50 1,97 €	100 1,56 €	250 1,22 €	500 0,96 €
FT30	3	274 x 90 x 320 mm	50 2,11 €	100 1,69 €	250 1,34 €	500 1,08 €

Holzwolle

- abgepackt in PE-Säcke
- naturbelassen und schonend gepresst
- Holzart: Fichte
- Faserbreite 2 mm/0,15 mm stark
- optisch ansprechendes Füllmaterial



Art.-Nr.	kg/VPE	Euro/VPE ab			
HW25	2,5	1 12,20 €	5 10,00 €	10 9,00 €	20 8,40 €
HW100	10	1 30,60 €	5 26,80 €	10 24,50 €	20 21,70 €

Flaschenträger "Weihnachten"

- passend für eine Flasche
- mit weihnachtlicher Gestaltung und Weihnachtsgruß bedruckt
- auf Wellpappe oder offener Welle



Art.-Nr.	Aufdruck	max. Maße der Flasche L x B x H	Euro/Stk. ab				
FTG1	Motiv: "Weihnachtskugeln" Gruß: "Fröhliche Festtage"	100 x 90 x 320 mm	25 3,15 €	50 2,16 €	100 1,82 €	250 1,38 €	500 1,25 €
FTS1	Motiv: "Strohsterne" Gruß: "Fröhliche Festtage"	100 x 90 x 320 mm	25 3,15 €	50 2,16 €	100 1,82 €	250 1,38 €	500 1,25 €
FTKR1	Motiv: "Schneekristalle" Gruß: "Fröhliches Fest"	100 x 90 x 320 mm	25 3,15 €	50 2,16 €	100 1,82 €	250 1,38 €	500 1,25 €
FTWB1	Motiv: "Weihnachtsbaum" Gruß: "Fröhliche Festtage"	100 x 90 x 320 mm	25 3,15 €	50 2,16 €	100 1,82 €	250 1,38 €	500 1,25 €

Produktpräsentationsschale

- schöne Präsentationsverpackung durch die abgeschrägte Form
- typische Anwendung: Direktvermarkter, Bäckereien, Fleischereien, Einzelhandel
- Box wird mit aufsteckbarem Preisschild geliefert
- individuell bedruckbar auf Anfrage



Art.-Nr.	Maße L x B x H	Euro/Stk. ab			
		20	50	100	200
PBB10	unten: 300 x 200 x 95 mm/oben: 355 x 255 x 95 mm	1,05 €	0,95 €	0,88 €	0,75 €
PBB20	unten: 400 x 300 x 95 mm/oben: 455 x 355 x 95 mm	1,11 €	1,05 €	0,94 €	0,86 €
PBB30	unten: 600 x 400 x 95 mm/oben: 655 x 455 x 95 mm	1,31 €	1,22 €	1,09 €	0,95 €

Individuelles Design

- mit Ihrem Logo oder Bild
- jede Verpackung kann bedruckt werden
- tolle Präsentationswirkung



DERZEIT NICHT VERFÜGBAR!

Aufsteller

- optimal um Ihre Produkte zu präsentieren (typische Anwendung: bis zu 1,5 l Flaschen)
- sehr stabil
- flache Anlieferung
- einfacher Aufbau
- Standardausführung ist unbedruckt
- formschön abgerundete Rückenplatte ist individuell bedruckbar (siehe Symbolfoto)

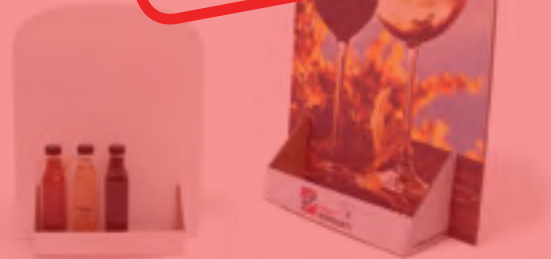

Art.-Nr.	Nutzmaße L x B	Rückenhöhe	Euro/Stk. ab		
			10	20	50
AFS10	300 x 80 mm	500	3,44 €	3,12 €	2,64 €
AFS20	450 x 100 mm	500	3,76 €	3,22 €	2,74 €

Verkaufsdisplay

- geringes Gewicht
- Stabilität auch bei schweren Produkten gegeben
- unterschiedliche Wellpappe-Sorten möglich
- beliebig bedruckbar
- flache Anlieferung (geringe Transport- und Lagerkosten)
- einfacher Aufbau
- umweltfreundlich (100 % recyclingfähig)



Jetzt anfragen!



Versandverpackungen für Lebensmittel

Bottle-Box

- Flaschenversandverpackung für ca. 20 verschiedene Flaschentypen von 0,5 bis 1 Liter
- komplett aus Karton gefertigt – 100 % recyclebar
- sehr gut für Post- und Paketdienst geeignet
- extrem schlagzäh – deshalb kein Flaschenbruch
- für 1-2-3-4-6-8-12 Flaschen kombinierbar
- auf Wunsch auch in Sondergrößen lieferbar
- SET besteht aus der Einlage und dem Überkarton – kein Verkleben nötig
- max. Durchmesser der Flaschen: 85 mm, max. Höhe 360 mm
- Überkarton individuell bedruckbar



Art.-Nr.	Set für	Euro/Stk. ab				
		50	100	150	200	250
BB1	1 Flasche	1,86 €	1,70 €	1,59 €	1,43 €	1,27 €
BB2	2 Flaschen	2,54 €	2,33 €	2,23 €	2,12 €	1,91 €
BB3	3 Flaschen	3,92 €	3,66 €	3,34 €	3,18 €	3,07 €



Flaschenversandverpackung

- Versandverpackung für Standard 0,7 Liter und 1 Liter Flaschen (Wein, Säfte, Spirituosen)
- je Zelle für 0,7 l-Flaschen 78 x 78 x 320 mm groß
- je Zelle für 1 l-Flaschen 86 x 86 x 320 mm groß
- als 1-2-3-4-6-12er-Einheit für optimalen Schutz
- Überkarton in 2-welliger Qualität (transportsicher)
- individuell bedruckbar
- Sonderformate auch in kleinen Mengen möglich



Art.-Nr.	Maße L x B x H	Anzahl der Flaschen	Euro/Stk. ab			
			20	50	100	200
FW10	78 x 78 x 320 mm	1 x 0,7 l	1,37 €	1,21 €	1,04 €	0,92 €
FW20	160 x 78 x 320 mm	2 x 0,7 l	1,53 €	1,38 €	1,28 €	1,11 €
FW25	240 x 78 x 320 mm	3 x 0,7 l	1,70 €	1,52 €	1,42 €	1,35 €
FW30	160 x 160 x 320 mm	4 x 0,7 l	1,82 €	1,65 €	1,53 €	1,42 €
FW40	240 x 160 x 320 mm	6 x 0,7 l	1,98 €	1,85 €	1,74 €	1,63 €
FW45	322 x 241 x 320 mm	12 x 0,7 l	3,92 €	3,44 €	2,49 €	2,34 €
FW50	86 x 86 x 320 mm	1 x 1 l	1,47 €	1,28 €	1,20 €	1,09 €
FW60	176 x 86 x 320 mm	2 x 1 l	1,69 €	1,51 €	1,40 €	1,27 €
FW65	265 x 86 x 320 mm	3 x 1 l	1,80 €	1,62 €	1,49 €	1,38 €
FW70	176 x 176 x 320 mm	4 x 1 l	1,89 €	1,71 €	1,57 €	1,46 €
FW80	265 x 176 x 320 mm	6 x 1 l	2,25 €	2,12 €	1,94 €	1,88 €
FW85	354 x 265 x 320 mm	12 x 1 l	3,88 €	3,41 €	2,71 €	2,58 €

Obst- und Gemüsesteigen

- ideal für die Lagerung und den Versand von Obst und Gemüse
- platzsparend durch flache Anlieferung
- einfaches Zusammenbauen
- Belüftungslöcher an den Längsseiten
- Stapelnasen an den Breitseiten
- individuell bedruckbar



Stapelbar durch Stapelnasen

Art.-Nr.	Innenmaße LxBxH	Qualität	Inhalt	Euro/Stk. ab			
				50	100	250	500
GS10	380 x 295 x 150 mm	weiß o. braun	16,8 l	1,66 €	1,42 €	1,18 €	1,05 €
GS20	480 x 395 x 150 mm	weiß o. braun	28,4 l	1,75 €	1,50 €	1,27 €	1,10 €
GS30	580 x 395 x 150 mm	weiß o. braun	34,3 l	1,80 €	1,55 €	1,32 €	1,17 €

Fragen Sie Ihre individuell bedruckbaren Lebensmittelkartons bei uns an!

Obst- und Gemüseträger

- hochwertiger Standardträger
- 100 % aus Wellpappe
- stapelbar (Einfahrmechanismus der Griffe)
- geeignet für in kleineren Gebinden lagerbares Gemüse und Obst
- individuell bedruckbar



Art.-Nr.	Maße LxBxH	Qualität	für ca.	Euro/Stk. ab			
				50	100	250	500
OG10	200 x 130 x 100 mm	weiß o. braun	1 kg	0,81 €	0,72 €	0,63 €	0,58 €
OG20	300 x 170 x 100 mm	weiß o. braun	2 kg	0,88 €	0,78 €	0,71 €	0,64 €
OG30	300 x 170 x 150 mm	weiß o. braun	3 kg	0,96 €	0,85 €	0,76 €	0,68 €

DERZEIT NICHT VERFÜGBAR!

Stapelbar durch Einfahrmechanismus der Griffe





Folien



Handstretchfolien

- zum rationellen, händischen Einstretchen von Paletten und Waren aller Art
- einseitig haftende Folie
- 100% recyclingfähig
- hohe Dehn- und Reißfestigkeit
- praktische Verpackungseinheit zu 6 Rollen im Karton



Art.-Nr.	Breite	Qualität	Rollen/Palette	Euro/Rolle ab			
				6	12	24	60
HF1450	450 mm	T20 transparent	240	8,90 €	7,95 €	7,20 €	5,30 €
HF1500	500 mm	T20 transparent	240	9,35 €	8,40 €	7,50 €	6,00 €
HF1525	500 mm	T25 transparent	198	13,00 €	11,20 €	10,30 €	8,30 €
HF SCHWARZ	500 mm	T25 schwarz	198	15,50 €	14,40 €	11,20 €	9,60 €
HF1500W	500 mm	T20 weiß	240	15,50 €	14,40 €	11,20 €	9,60 €

Abroller für Handstretchfolie

- passend für alle gängigen Handstretchfolien von 300 mm bis 500 mm Breite
- liegt durch die beiden Gummigriffe perfekt in der Hand
- Rollen können durch den Schraubverschluss leicht gewechselt werden
- kugelgelagert
- Rollenbremse



Art.-Nr.	Breite	Qualität	Euro/Stk. ab
HFA5001	300-500 mm	Metall verchromt	65,00 €

Handstretchfolien Starter-Set SSET1

im Set:

- 6 Rollen Handstretchfolien (HF1500)
Qualität: transparent T20, Breite 500 mm
Kerninnendurchmesser: 50 mm
- 1 Abroller (HFA5001) in Metallausführung



99⁰⁰
Euro/Set



Bündelstretchfolie

- optimal zum händischen Bündeln von Stangenware und kleinen Paketen
- einfach und leise abrollend
- handlich verpackt zu 40 Rollen im Karton
- je ein Abroller (BSA100) pro Karton kostenlos



Art.-Nr.	Breite	Qualität	Rollen/VPE	Euro/Rolle ab				
				40	80	160	240	400
BS2123	100 mm/150 lfm	T23 transparent	40	2,80 €	2,62 €	2,10 €	1,80 €	1,60 €
BSA100	für 100 mm Folien	Abroller	1 Stk.	4,00 €				

Bündelstretchfolien Starter-Set SSET2

im Set:

- 20 Rollen Bündelstretchfolien (BS2123)
Qualität: transparent T20 mit angesetztem Griff
100 mm/150 lfm
- 1 Abroller (BSA100) in Kunststoffausführung



59⁰⁰
Euro/Set



Maschinenstretchfolie

- zum rationellen Einstretchen von Paletten mittels Palettenwickler FP-ECO oder anderen Stretchmaschinen
- die Folie ist einseitig haftend
- 100 % recyclingfähig
- hohe Dehn- und Reißfestigkeit
- 16 kg/ Rolle – 500 kg/Palette



Bei Abnahme einer Palette fragen Sie bitte unseren Tagespreis an!

Maschinenstretchfolie wird nach kg verrechnet! kg/Rolle können variieren!

Art.-Nr.	Breite	Qualität	kg/Rolle	Euro/Rolle ab		
				2	5	10
MF1517	500 mm	17 mµ transparent	ca. 16	60,80 €	52,80 €	46,40 €
MF1520	500 mm	20 mµ transparent	ca. 16	60,80 €	52,80 €	46,40 €
MF1523	500 mm	23 mµ transparent	ca. 16	60,80 €	52,80 €	46,40 €
MF1528	500 mm	28 mµ transparent	ca. 16	60,80 €	52,80 €	46,40 €



Deckblattfolie auf die Palette legen

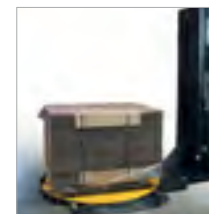

Maschinenstretchfolie an der Palette fixieren



Palette wickeln



Folie durchschneiden, Palette ist versandbereit!

Palettenwickler FP-ECO

- Drehteller Geschwindigkeit: 10 U/Min
- max. Ladegewicht: 1000 kg
- max. Palettengröße: 1200 x 1200 x 2000 mm
- max. Rollenhöhe der Stretchfolie: 500 mm
- max. Rollendurchmesser: 300 mm
- Drehteller Durchmesser: 1500 mm

Auf- und Abstieg des Folienschlittens über Kettenantrieb, Schlittenvorbereitung zum Gebrauch von Netz Rollen, Start/Stop Schalter für Drehteller, Auf- und Abwärtsbewegungsschalter für Folienschlitten, Scharniersäule für eine schnelle und einfache Montage, Mechanische Bremse zur manuellen Einstellung der Foliendehnung, Stromanschluss: 380 V /50 HZ, Anschlussleistung 0,4 KW



4.950⁰⁰ Euro/Stück

Deckblattfolie

- idealer Staubschutz
- zum Abdecken und Miteinstretchen von Paletten gedacht
- praktische Verpackungseinheit von 250 Blatt pro Rolle
- einfache Handhabung mittels Perforation
- die Rollen können auch mit einem Abroller verwendet werden
- verschiedene Dimensionen möglich



Art.-Nr.	Format L x B	Qualität	Blatt/Rolle	Euro/Rolle ab			
				1	2	5	10
DF1216	1200 x 1600 mm	T40 transparent	250	95,00 €	87,00 €	75,00 €	67,00 €

Palettenhaube

- optimal zum Schutz von Waren auf Paletten vor Nässe, Schmutz, Diebstahl
- mit einer Schweißpistole schrumpfbar
- 100 % recyclingfähig
- verwendbar für Euro-Palettenformat 1200 x 800 mm



Art.-Nr.	Format L x B x H	Qualität	Stk./VPE	Euro/Stk. ab		
				50	100	200
PE2100100	1250 x 850 x 550 mm	125 mµ transparent	50	3,65 €	3,25 €	2,85 €
PE21001200	1250 x 850 x 750 mm	125 mµ transparent	50	4,38 €	3,90 €	3,35 €
PE21001500	1250 x 850 x 1050 mm	125 mµ transparent	50	5,40 €	4,85 €	4,20 €
PE21001800	1250 x 850 x 1350 mm	125 mµ transparent	50	6,57 €	5,85 €	5,22 €

Palettenschlauch

- optimal zum Schutz von Palettenware vor Nässe, Schmutz, Diebstahl
- mit einer Schweißpistole schrumpfbar
- 100 % recyclingfähig
- verwendbar für Euro-Palettenformat 1200 x 800 mm



Palettenschlauch wird nach kg verrechnet! kg/Rolle können variieren!

Art.-Nr.	Format L x B	Qualität	kg/Rolle	Euro/Rolle ab		
				1	2	5
PE2100	1250 x 850 mm/100 lfm	125 mµ transparent	ca. 50	315,00 €	285,00 €	230,00 €



Luftpolsterfolie

- 2- oder 3-schichtiges Polstermaterial
- optimaler Produktschutz durch bewährte Air-Cap Technologie in 75 µm Qualität
- ideal für stoß- und druckempfindliche Ware
- wir schneiden Ihre Luftpolsterfolie auch auf die gewünschte Breite



Fragen Sie Ihre gewünschte Breite an!

Schaumfolie/Packschaum

- bewährtes Polstermaterial
- optimal für stoß- und druckempfindliche Teile
- wir schneiden Ihre Schaumfolienrollen auch auf die gewünschte Breite



Art.-Nr.	Breite	Qualität	Stk./VPE	Euro/Rolle ab			
LP1050	500 mm/100 lfm	2-Schicht/Noppen Ø 10 mm	3	3	6	12	15
				22,00 €	19,00 €	17,00 €	15,00 €
LP1075	750 mm/100 lfm	2-Schicht/Noppen Ø 10 mm	2	2	4	6	10
				32,00 €	29,00 €	26,00 €	24,00 €
LP1100	1000 mm/100 lfm	2-Schicht/Noppen Ø 10 mm	1	1	3	5	10
				36,00 €	34,00 €	30,00 €	27,00 €
LP1120	1200 mm/100 lfm	2-Schicht/Noppen Ø 10 mm	1	1	3	5	10
				42,00 €	38,00 €	34,00 €	32,00 €
LP1151	1500 mm/100 lfm	2-Schicht/Noppen Ø 10 mm	1	1	3	5	10
				59,00 €	53,00 €	50,00 €	45,00 €
LP1200	2000 mm/100 lfm	2-Schicht/Noppen Ø 10 mm	1	1	3	5	10
				77,00 €	66,00 €	64,00 €	59,00 €
LP1120P	1200 mm/100 lfm	2-Schicht perforiert alle 330 mm abreißbar	1	1	3	5	
				48,00 €	45,00 €	40,00 €	
LP11203	1200 mm/100 lfm	3-Schicht/Noppen Ø 10 mm	1	1	3	5	
				56,00 €	53,00 €	49,00 €	
LP11205	600 mm/150 lfm	3-Schicht selbsthaftend, blau perforiert alle 250 mm abreißbar	1	2	4	8	
				88,00 €	84,00 €	79,00 €	
LP3120	1200 mm/50 lfm	2-Schicht/Noppen Ø 30 mm	1	1	3	5	
				52,00 €	49,00 €	44,00 €	



Art.-Nr.	Breite	Qualität	Stk./VPE	Euro/Rolle ab			
PS1050	500 mm/500 lfm	1 mm	3	3	6	9	12
				55,00 €	50,00 €	43,00 €	41,00 €
PS1120	1200 mm/500 lfm	1 mm	1	1	2	3	5
				131,00 €	118,00 €	102,00 €	89,00 €
PS1100	1500 mm/500 lfm	1 mm	1	1	2	3	5
				160,00 €	144,00 €	123,00 €	111,00 €
PS1150	1250 mm/500 lfm	1,5 mm	1	1	2	3	5
				140,00 €	126,00 €	108,00 €	98,00 €
PS1122	1200 mm/250 lfm	2 mm	1	1	2	3	5
				131,00 €	118,00 €	102,00 €	89,00 €
PS1122P	1200 mm/250 lfm	2 mm perforiert alle 400 mm abreißbar	1	1	2	3	5
				138,00 €	124,00 €	108,00 €	94,00 €
PS1200	1500 mm/250 lfm	2 mm	1	1	2	3	5
				160,00 €	144,00 €	123,00 €	111,00 €
PS1300	1500 mm/175 lfm	3 mm	1	1	2	3	5
				168,00 €	152,00 €	129,00 €	117,00 €

Luftpolsterzuschnitte

- bewährtes Polstermaterial
- in Standard 75 µm Qualität
- hohe Polsterwirkung durch bewährte Air-Cap Technologie
- optimal für stoß- und druckempfindliche Ware



Art.-Nr.	Format L x B	Qualität	Stk./VPE	Euro/Stk. ab		
				50	100	250
LP400600	400 x 600 mm	2-Schicht	50	1,11 €	1,05 €	0,74 €
LS600800	600 x 800 mm	2-Schicht	50	1,23 €	1,11 €	0,84 €
LP8001200	800 x 1200 mm	2-Schicht	50	1,42 €	1,22 €	0,89 €

Perforierte Luftpolsterzuschnitte im Karton

- optimal um kleinere Teile stoßsicher zu verpacken
- auf Rollen – alle 330 mm perforiert und leicht abreißbar
- verpackt im praktischen Spenderkarton
- sofort einsetzbar

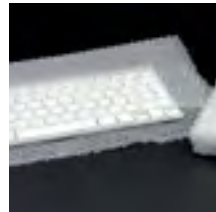

Art.-Nr.	Format L x B	Qualität	Stk./Karton	Euro/Karton ab		
				1	5	10
LPSP10	330 x 300 mm	2-Schicht	300	27,00 €	21,00 €	18,00 €
LPSP20	330 x 600 mm	2-Schicht	300	48,00 €	42,00 €	39,00 €



Luftpolstertaschen

- Versandverpackung für kleine, empfindliche Ware
- hochwertiges Spezialpapier mit Luftpolsterfolie
- komfortabler Selbstklebeverschluss



Art.-Nr.	Format L x B	Farbe	Stk./VPE	Euro/VPE ab		
				1	2	5
LPVS180260	180 x 260 mm	weiß	100	26,30 €	23,20 €	22,20 €
LPVS220260	220 x 260 mm	weiß	100	32,30 €	28,50 €	26,80 €
LPVS230340	240 x 340 mm	weiß	50	39,10 €	34,40 €	32,70 €
LPVS300440	300 x 440 mm	weiß	75	54,50 €	48,80 €	46,40 €

Mailpacks

- zum sicheren und sauberen Versand von Katalogen, Werbematerial;
- praktische Handhabung durch Selbstklebeverschluss
- 100 % recyclingfähig



Art.-Nr.	Format L x B	Qualität	Stk./VPE	Euro/VPE ab			
				1	2	5	10
MPA4	225 x 310 mm	50 µm	1000	97,60 €	88,80 €	65,30 €	50,00 €



Druckverschlussbeutel

- ohne Beschriftungsfelder
- in unterschiedlichen Formaten lieferbar
- ab 20000 Stück auch nach Ihren Wünschen bedruckbar
- Folienstärke = 50 µm

Art.-Nr.	Format L x B	Stk./VPE	Euro/VPE ab				
DV0406	40 x 60 mm	1000	1 13,00 €	3 10,90 €	5 9,90 €	10 9,00 €	20 6,90 €
DV0507	50 x 70 mm	1000	1 14,00 €	3 12,20 €	5 11,20 €	10 9,90 €	20 7,90 €
DV0608	60 x 80 mm	1000	1 14,40 €	3 12,80 €	5 11,70 €	10 10,40 €	20 8,40 €
DV0613	60 x 130 mm	1000	1 16,50 €	3 14,80 €	5 14,00 €	10 11,90 €	20 10,80 €
DV0710	70 x 100 mm	1000	1 15,00 €	3 13,20 €	5 11,90 €	10 11,00 €	20 9,50 €
DV0812	80 x 120 mm	1000	1 19,00 €	3 17,00 €	5 15,10 €	10 14,20 €	20 12,80 €
DV1015	100 x 150 mm	1000	1 23,80 €	3 20,60 €	5 18,80 €	10 17,00 €	20 15,40 €
DV1217	120 x 170 mm	1000	1 24,00 €	3 22,20 €	5 19,90 €	10 18,40 €	20 16,80 €
DV1522	150 x 220 mm	1000	1 27,50 €	3 24,20 €	5 22,00 €	10 20,20 €	20 18,40 €
DV1622	160 x 220 mm	1000	1 30,50 €	3 26,60 €	5 24,10 €	10 22,00 €	20 20,20 €
DV1825	180 x 250 mm	1000	1 34,20 €	3 30,60 €	5 27,00 €	10 25,20 €	20 23,80 €
DV2030	200 x 300 mm	1000	1 43,20 €	3 38,80 €	5 34,50 €	10 32,10 €	20 31,10 €
DV2231	220 x 310 mm	1000	1 45,00 €	3 39,60 €	5 35,90 €	10 33,00 €	20 31,80 €
DV2535	250 x 350 mm	1000	1 55,00 €	3 49,50 €	5 45,80 €	10 41,80 €	20 41,00 €
DV2840	280 x 400 mm	1000	1 57,00 €	3 53,00 €	5 49,00 €	10 46,00 €	20 45,00 €
DV3040	300 x 400 mm	1000	1 76,00 €	3 70,00 €	5 64,00 €	10 59,60 €	20 57,40 €
DV3545	350 x 450 mm	1000	1 85,00 €	3 79,00 €	5 72,00 €	10 65,50 €	20 63,20 €

Druckverschlussbeutel

- mit 3 Beschriftungsfelder

Art.-Nr.	Format L x B	Stk./VPE	Euro/VPE ab				
D10406	40 x 60 mm	1000	1 16,00 €	3 14,20 €	5 12,20 €	10 11,00 €	20 8,30 €
D10710	70 x 100 mm	1000	1 19,00 €	3 16,50 €	5 14,20 €	10 13,12 €	20 11,00 €
D10812	80 x 120 mm	1000	1 21,10 €	3 17,20 €	5 15,00 €	10 13,20 €	20 12,90 €
D11015	100 x 150 mm	1000	1 25,20 €	3 23,00 €	5 20,10 €	10 18,00 €	20 16,20 €
D11217	120 x 170 mm	1000	1 27,10 €	3 23,30 €	5 20,80 €	10 19,00 €	20 16,60 €
D11622	160 x 220 mm	1000	1 36,00 €	3 31,80 €	5 27,50 €	10 25,90 €	20 23,20 €



Flachbeutel

- in unterschiedlichen Dimensionen lieferbar
- schweißbar (Polyethylen)
- 100 % recyclingfähig
- auch bedruckt lieferbar



Art.-Nr.	Format L x B	Qualität	Stk./VPE	Euro/VPE ab			
				1	2	5	10
PE8030030	80 x 300 mm	30 µm	4000	133,90 €	116,60 €	103,70 €	90,70 €
PE8139590	81 x 395 mm	90 µm	2100	113,40 €	108,90 €	95,30 €	
PE10015050	100 x 150 mm	50 µm	1000	17,30 €	16,10 €	13,80 €	10,70 €
PE14020050	140 x 200 mm	50 µm	1000	25,90 €	24,60 €	20,70 €	17,40 €
PE15524050	155 x 240 mm	50 µm	1000	29,40 €	28,20 €	25,10 €	21,40 €
PE17530050	175 x 300 mm	50 µm	1000	32,20 €	30,60 €	27,00 €	23,50 €
PE20030030	200 x 300 mm	30 µm	1000	27,20 €	25,80 €	22,70 €	20,40 €
PE20032050	200 x 320 mm	50 µm	1000	36,00 €	33,50 €	29,70 €	25,90 €
PE25040050	250 x 400 mm	50 µm	1000	51,80 €	48,40 €	41,00 €	33,60 €
PE30050050	300 x 500 mm	50 µm	1000	66,50 €	60,60 €	49,80 €	44,50 €
PE300500100	300 x 500 mm	100 µm	1000	136,10 €	129,80 €	113,40 €	
PE40060030	400 x 600 mm	30 µm	1000	84,20 €	74,50 €	56,40 €	
PE40060050	400 x 600 mm	50 µm	1000	99,40 €	90,80 €	77,70 €	
PE50080050	500 x 800 mm	50 µm	1000	161,60 €	147,20 €	131,90 €	



Audion Super-Poly

Die leichtgewichtigen Geräte sind handlich und einfach zu transportieren, mit ihrem 3 mm Schweißnähten werden Ihre Produkte schnell ohne Aufwand sicher verpackt. Der kraftvolle Impulsgeber ist in Verbindung mit den Super-Poly-Zangen überall einsetzbar. Schweißbreite: 630 mm



Details auf Anfrage!

Audion Sealboy

Durch Betätigung des Armes, dieses multifunktionellen Impulsschweißgeräts, wird die Verpackung bis zu einer Folienstärke von 250 µm verschweißt. Der Sealboy ist lieferbar mit folgenden Zubehörteilen: Ablagetisch, Folienabrollvorrichtung und Code-Inschrift.



Art.-Nr.	Schweißbreite	Ausführung
Sealboy236	235 mm	mit Abschneidevorrichtung und Zeitschalter
Sealboy321SBSA	320 mm	mit Abschneidevorrichtung und Zeitschalter

Folienschweißgerät

- geeignet um Säcke und Schläuche bis 400 mm Breite zu verschweißen
- Materialstärke bis zu 200 µm möglich
- einfache Bedienung



Art.-Nr.	Schweißbreite	Euro/Stk. ab
PACK013	200 mm	€ 195,00
PACK014	400 mm	€ 248,00



PE-Schläuche

- optimal zum Verpacken von Teilen in unterschiedlichen Längen
- fertigen Sie Ihre PE-Säcke nach Belieben selbst
- auch bedruckt lieferbar
- 100 % recyclingfähig

Art.-Nr.	Breite	Qualität	kg/Rolle	Euro/Rolle ab			
S010100	100 mm	100 µm	10	1 42,00 €	2 40,00 €	5 38,00 €	10 35,00 €
S150100	150 mm	100 µm	15	1 66,00 €	2 60,00 €	5 57,00 €	10 52,00 €
S20100	200 mm	100 µm	20	1 84,00 €	2 80,00 €	5 76,00 €	10 69,00 €
S25100	250 mm	100 µm	20	1 84,00 €	2 80,00 €	5 76,00 €	10 69,00 €
S30050	300 mm	50 µm	20	1 84,00 €	2 80,00 €	5 76,00 €	10 69,00 €
S300100	300 mm	100 µm	20	1 84,00 €	2 80,00 €	5 76,00 €	10 69,00 €
S300200	300 mm	200 µm	20	1 84,00 €	2 80,00 €	5 76,00 €	10 69,00 €
S35100	350 mm	100 µm	20	1 84,00 €	2 80,00 €	5 76,00 €	10 69,00 €
S40100	400 mm	100 µm	20	1 84,00 €	2 80,00 €	5 76,00 €	10 69,00 €
S400200	400 mm	200 µm	20	1 84,00 €	2 80,00 €	5 76,00 €	10 69,00 €
S45040	450 mm	40 µm	25	1 105,00 €	2 100,00 €	5 94,50 €	10 87,00 €
S50050	500 mm	50 µm	25	1 105,00 €	2 100,00 €	5 94,50 €	10 87,00 €
S500100	500 mm	100 µm	25	1 105,00 €	2 100,00 €	5 94,50 €	10 87,00 €
S500200	500 mm	200 µm	25	1 105,00 €	2 100,00 €	5 94,50 €	10 87,00 €
S550100	550 mm	100 µm	25	1 105,00 €	2 100,00 €	5 94,50 €	10 87,00 €
S80050	800 mm	50 µm	30	1 126,00 €	2 120,00 €	5 113,00 €	10 104,00 €
S1000100	1000 mm	100 µm	20	1 84,00 €	2 80,00 €	5 76,00 €	10 69,00 €



**PE-Schlauch wird nach kg verrechnet!
kg/Rolle können variieren!**

Audion Magneta

Der Bedienungskomfort mit Hilfe des Magnetverschlusses ist erstaunlich. Ein leichter Fingerdruck reicht aus, um den Oberarm zu schließen und den Schweißvorgang auszulösen. Serienmäßig ist der Magneta mit einer Abschneidevorrichtung ausgestattet. Zubehörteile wie Ständer, verstellbarer Ablagetisch, Stützwinkel, Folienabrollvorrichtung, Code-Inschrift und eine Fußbedienung mit Kette oder flexiblem Kabel können optional geliefert werden. Die Geräte 421MG und 621MG sind außerdem in rostfreier Ausführung lieferbar. Der Magneta MGE ist eine der neuesten Entwicklungen der Audion-Magneta-Serie. Diese Impulsgeräte sind mit einer elektrischen Fußbedienung ausgestattet. Dieses patentierte, speziell eingebaute System bewirkt, dass nach Eindrücken der Fußbedienung der Schweißbalken automatisch geschlossen wird.



Details auf Anfrage!

Art.-Nr.	Schweißbreite	Ausführung
Magneta421MG	420 mm	mit Abschneidevorrichtung
Magneta621MG	620 mm	mit Abschneidevorrichtung und Zeitschalter

Selbstklebende Pads

- lösen sich ohne Rückstände von den meisten Oberflächen ab
- 24 Pads auf Trägerpapier
- optimal einsetzbar als Distanzhalter für Glas/Solar/Fenster



Art.-Nr.	Format L x B x H	Qualität	Stk./VPE	Euro/VPE ab		
PA5512	50 x 50 x 12 mm	leicht selbstklebend	4032	1 284,26	2 270,14	5 252,00

Ideal als Distanzhalter



Baufolie

- optimal zum Abdecken und zum Verpacken von Waren
- unterschiedliche Formate lieferbar
- trüb-transparente Qualität (klar-transparente oder schwarze Ausführung auf Anfrage)
- auch in UV-beständiger Ausführung möglich



Art.-Nr.	Breite	Qualität	Euro/Stk. ab			
BF20025	2000 mm/50 lfm	T 25	2 16,00 €	5 13,20 €	10 10,50 €	20 8,80 €
BF20050	2000 mm/50 lfm	T 50	2 19,50 €	5 15,80 €	10 11,90 €	20 10,10 €
BF20100	2000 mm/50 lfm	T 100	2 29,00 €	5 25,30 €	10 19,10 €	20 17,30 €
BF20200	2000 mm/50 lfm	T 200	2 34,60 €	5 30,50 €	10 27,20 €	20 24,20 €
BF40050	4000 mm/50 lfm	T 50	2 29,60 €	5 25,60 €	10 19,80 €	20 18,10 €
BF40100	4000 mm/50 lfm	T 100	2 36,70 €	5 32,10 €	10 28,00 €	20 25,10 €
BF40200	4000 mm/50 lfm	T 200	2 77,00 €	5 65,30 €	10 58,30 €	20 48,00 €
BF60150	6000 mm/50 lfm	T 150	2 121,00 €	5 105,00 €	10 77,00 €	20 71,20 €





Klebebänder



PPLN-Selbstklebeband

- kostengünstiges Verpackungsklebeband
- leise abrollend
- gute Klebeeigenschaften
- unterteilt in praktische Verpackungseinheiten
- das 1000 lfm Band ist nicht leise abrollend



Art.-Nr.	Breite	Qualität	Stk./VPE	Euro/Stk. ab			
SK3138	38 mm/66 lfm	28 mµ transparent	48	48 0,92 €	96 0,83 €	240 0,76 €	480 0,65 €
SK3150	50 mm/66 lfm	28 mµ transparent	36	36 1,20 €	72 1,08 €	180 0,99 €	360 0,82 €
SK3238	38 mm/66 lfm	28 mµ braun	48	48 0,92 €	96 0,83 €	240 0,76 €	480 0,65 €
SK3250	50 mm/66 lfm	28 mµ braun	36	36 1,20 €	72 1,08 €	180 0,99 €	360 0,82 €
SK501000	50 mm/1000 lfm	28 mµ transparent für Maschine	6	6 14,40 €	12 13,40 €	30 11,90 €	60 11,20 €

PVC-Selbstklebeband

- hochwertiges Verpackungsklebeband
- gute Klebeeigenschaften
- unterteilt in praktische Verpackungseinheiten
- hohe Reißfestigkeit



Art.-Nr.	Breite	Qualität	Stk./VPE	Euro/Stk. ab			
SK3138	38 mm/66 lfm	50 mµ transparent	48	48 1,37 €	96 1,28 €	240 1,07 €	480 0,99 €
SK1150	50 mm/66 lfm	50 mµ transparent	36	36 1,86 €	72 1,72 €	180 1,50 €	360 1,36 €
SK1238	38 mm/66 lfm	50 mµ braun	48	48 1,37 €	96 1,28 €	240 1,07 €	480 0,99 €
SK1250	50 mm/66 lfm	50 mµ braun	36	36 1,86 €	72 1,72 €	180 1,50 €	360 1,36 €

Individuell bedruckte Klebebänder

- frei gestaltbar nach Ihren Vorgaben
- Grundfarben: weiß, transparent, braun möglich
- kurze Lieferzeit (ca. 3 Wochen ab Druckfreigabe bei Erstauftrag)
- Mindestbestellmenge bei 38 mm-Bändern: 96 Rollen (auf Anfrage)
- Mindestbestellmenge bei 50 mm-Bändern: 72 Rollen (auf Anfrage)
- Größere Mengen auf Anfrage

Info

- bei Erstauftrag: pro Farbe 55 € Klischeekosten (einmalig, bei gleichbleibendem Druck)
- bei Vollflächigem- oder Negativdruck: PP-Bänder bis 15 VPE nicht leise abrollend
- 10 % Aufschlag bei Negativdruck



Art.-Nr.	Breite	Anzahl der Farben	Qualität	Euro/Stk. ab			
SKB311	50 mm/66 lfm	1	PPLN/30 mµ/weiß	72 3,79 €	144 2,85 €	360 1,85 €	540 1,79 €
SKB321	50 mm/66 lfm	2	PPLN/30 mµ/weiß	72 3,88 €	144 2,94 €	360 1,88 €	540 1,83 €
SKB331	50 mm/66 lfm	3	PPLN/30 mµ/weiß	72 4,05 €	144 3,08 €	360 2,05 €	540 1,99 €
SKB341	50 mm/66 lfm	4	PPLN/30 mµ/weiß				720 2,98 €
SKB111	50 mm/66 lfm	1	PVC/50 mµ/weiß	72 4,05 €	144 3,23 €	360 2,45 €	540 2,18 €
SKB121	50 mm/66 lfm	2	PVC/50 mµ/weiß	72 4,20 €	144 3,29 €	360 2,49 €	540 2,26 €
SKB131	50 mm/66 lfm	3	PVC/50 mµ/weiß	72 4,38 €	144 3,35 €	360 2,80 €	540 2,68 €



Klebebänder

Gefahrenhinweisklebeband

- hohe Signalwirkung durch farbliche Gestaltung
- optimal geeignet um empfindliche Packstücke zu verpacken und zu kennzeichnen



Art.-Nr.	Breite	Qualität	Stk./VPE	Euro/Stk. ab			
SK0095	50 mm/66 lfm	Druck: "Vor Nässe schützen" rotes Band	36	36	72	144	216
				3,20 €	3,05 €	2,60 €	2,20 €
SK0096	50 mm/66 lfm	Druck "GESPERRT" rotes Band	36	36	72	144	216
				3,20 €	3,05 €	2,60 €	2,20 €
SK0097	50 mm/66 lfm	Druck "VORSICHT ZERBRECHLICH" weißes Band	36	48	96	144	216
				3,20 €	3,05 €	2,60 €	2,20 €
SK0099	50 mm/66 lfm	Druck "VORSICHT GLAS" rotes Band	36	36	72	144	216
				3,20 €	3,05 €	2,60 €	2,20 €

Gefahrenhinweis-Etiketten

- optimal im Paketversand
- weist auf die Empfindlichkeit Ihrer Ware hin
- 1000 Stück je Rolle
- kann auch auf einem Abroller montiert werden



Art.-Nr.	Format L x B	Qualität	Stk./Rolle	Euro/Rolle ab			
SK101	175 x 70 mm	Druck "Vorsicht Glas"	1000	1	2	4	6
				86,00 €	79,00 €	73,00 €	69,00 €

Kreppband

- optimal geeignet um empfindliche Gegenstände zu verkleben
- beliebtes Einsatzgebiet: Malerarbeiten
- auf Papierbasis (besonders umweltfreundlich)
- gute Klebeeigenschaften



Art.-Nr.	Breite	Stk./VPE	Euro/Stk. ab		
KA1019	19 mm/50 lfm	48	48	96	204
			1,30 €	1,06 €	0,88 €
KA1030	30 mm/50 lfm	32	32	64	160
			2,08 €	1,72 €	1,42 €
KA1050	50 mm/50 lfm	24	24	48	120
			3,08 €	2,56 €	2,20 €

Filamentbänder

- extrem hohe Reißkraft durch Glasfaserverstärkung
- optimal zum Verschließen von schweren Kartons oder Bündeln von Stangenware
- praktische Verpackungseinheit
- leise abrollend



Art.-Nr.	Breite	Qualität	Stk./VPE	Euro/Stk. ab		
120L25	25 mm/50 lfm	längsverstärkt	36	36	72	144
				2,05 €	2,02 €	1,78 €
120L50	50 mm/50 lfm	längsverstärkt	18	36	72	144
				4,22 €	3,63 €	3,29 €

Handabroller mit Griff HAG050

- verwendbar für Klebebänder von 25-50 mm Breite
- einfache Handhabung
- mit Abscheider und Abstreifer
- bis 50 mm Klebebandbreite



1200
Euro/Stück

Klebeband Starter-Set SSET3

im Set:

- 36 Rollen PPLN-Selbstklebebänder (SK3150 S. 33)
Qualität: transparent mit 50 mm Breite / 66 lfm
- 1 Abroller (HAG050 S.34)



49⁰⁰
Euro/Stück

Adressenschutzfolie

- schützt Ihre Dokumente während des Transportes vor Nässe, Beschädigung und Verlust
- in 2 gängigen Breiten lieferbar
- passend zum Abroller (ASFAB001) für Adressenschutzfolie (siehe Bild rechts)

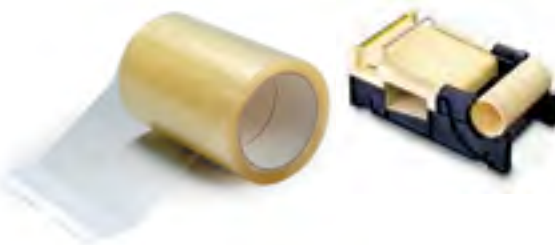

Art.-Nr.	Breite	Qualität	Stk./VPE	Euro/Stk. ab			
ASF150	150 mm/66 lfm	transparent	12	12 4,00 €	36 3,70 €	120 3,00 €	240 2,60 €
ASF200	200 mm/66 lfm	transparent	9	9 5,30 €	27 4,90 €	90 3,96 €	180 3,28 €
ASFAB001	Bis 150 mm Breite	Abroller	1	148,00 €			

Dokumententaschen unbedruckt

- transparent, selbstklebend
- optimaler Schutz Ihrer Dokumente während des Transportes gegen Nässe, Verlust, Beschädigung
- einfache Handhabung
- Sondermaße und Logodruck ab 20000 Stück



Art.-Nr.	Format L x B	Qualität	Stk./VPE	Euro/VPE ab			
				1	3	5	10
D010C7	120 x 94 mm	transparent/50 µm	2000	76,00 €	65,00 €	56,00 €	52,00 €
D010C6	175 x 135 mm	transparent/50 µm	1000	51,00 €	45,00 €	37,00 €	30,00 €
D01C65	230 x 140 mm	transparent/50 µm	1000	52,00 €	48,00 €	46,00 €	39,00 €
D010C5	230 x 175 mm	transparent/50 µm	1000	76,00 €	64,00 €	59,00 €	54,00 €
D010C4	340 x 227,5 mm	transparent/50 µm	500	80,00 €	76,00 €	56,70 €	

Dokumententaschen bedruckt

- selbstklebend
- optimaler Schutz Ihrer Dokumente während des Transportes gegen Nässe, Verlust, Beschädigung
- einfache Handhabung
- Aufdruck "Lieferschein - Rechnung" in 11 verschiedenen Sprachen
- optimale Signalwirkung



Art.-Nr.	Format L x B	Qualität	Stk./VPE	Euro/VPE ab			
				1	3	5	10
D020C6	175 x 135 mm	bedruckt/50 µm	1000	51,00 €	45,00 €	37,00 €	30,00 €
D02C65	230 x 140 mm	bedruckt/50 µm	1000	52,00 €	48,00 €	46,00 €	39,00 €
D020C5	230 x 175 mm	bedruckt/50 µm	1000	76,00 €	64,00 €	59,00 €	54,00 €





Umreifung



PP-Umreifungsband

- in Rollen von 1000-3000 lfm lieferbar
- 100 % recyclingfähig
- für Halbautomaten und Abrollwagen geeignet



Art.-Nr.	Dimensionen B x Stärke	Kern Ø	Reißkraft	Euro/Stk. ab		
U21255	12 x 0,55 mm/3000 lfm/schwarz	200 mm	130 kg	1 48,00 €	4 42,00 €	8 38,00 €
U11255	12 x 0,55 mm/3000 lfm/schwarz	406 mm	130 kg	1 48,00 €	4 42,00 €	8 38,00 €
U11290	12 x 0,9 mm/1500 lfm/schwarz	406 mm	297 kg	1 62,00 €	4 55,00 €	8 49,00 €
U11508	16 x 0,9 mm/1500 lfm/schwarz	406 mm	360 kg	1 66,00 €	4 59,00 €	8 53,00 €
U11273	12 x 0,73 mm/2000 lfm/schwarz	406 mm	240 kg	1 54,00 €	4 46,00 €	8 41,00 €
U12255	12 x 0,55 mm/2500 lfm/schwarz	280 mm	133 kg	1 51,00 €	4 45,00 €	8 40,00 €
U31250	12 x 0,50 mm/1000 lfm/im Spenderkarton		115 kg	1 32,00 €	4 25,00 €	8 22,00 €

PET-Umreifungsband

- in Rollen unterschiedlicher Länge lieferbar
- für Automaten und Abrollwagen geeignet
- grün geprägt
- sehr hohe Reißfestigkeit
- Sondermaße auf Anfrage



Art.-Nr.	Dimensionen B x Stärke	Kern Ø	Reißkraft	Euro/Stk. ab				
UP1107	11 x 0,7 mm/2700 lfm	406 mm	247 kg	1 123,00 €	2 111,00 €	4 99,00 €	6 92,00 €	10 83,00 €
UP1509	15,5 x 0,9 mm/1500 lfm	406 mm	560 kg	1 146,00 €	2 130,00 €	4 115,00 €	6 98,00 €	10 86,00 €

EHK-Kombispanner EHK 13

- Universalgerät
- mit Verschlussplomben K00013 verwendbar



760⁰⁰ Euro/Stück

Verschlussplomben

- für EHK-Kombispanner
- lieferbar in 13 mm oder 16 mm Breite
- innen aufgeraut



Art.-Nr.	Breite	verwendbar mit	Stk./VPE	Euro/VPE ab		
K00013	Bis 13 mm	Einhebelkombispanner EHK 13	1000	1 48,00 €	3 41,00 €	5 36,00 €
K00016	Bis 16 mm	Einhebelkombispanner EHK 16	1000	1 69,00 €	3 62,00 €	5 58,00 €

Alles kombiniert im Umreifungsset 1

Zuerst das Band um die Palette/Paket "oben drüber" - "unten durch" stecken



Plombe einlegen, Hebel ganz nach unten drücken und Band wie abgebildet einlegen

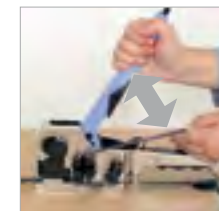

Hebel nach vor und zurück bewegen, bis das Band richtig gespannt ist



Durch Drücken des Knopfes, am Hebel oben, vor- und zurück bewegen wird die Plombe verpresst



Knopf loslassen, Hebel ganz nach unten drücken, Band wird automatisch abgeschnitten



Umreifung

RX-Spanner RXSPANNER0013

- Spannen von allen gängigen Kunststoffbändern von 12-19 mm und bis 0,9 mm Stärke
- kann nur in Kombination mit RX-Zange verwendet werden
- Ausnahme: Verwendung von Bandklemmen für weiße Polyesterbänder
- ideal bei Umreifung von kleinen Mengen
- einfache Handhabung



109⁰⁰
Euro/Stück

RX-Zange RXZANGE0013

- Verschließen der Plomben (Art.-Nr. RX0013) nach dem Spannen
- kann nur in Kombination mit RX-Spanner verwendet werden Ausnahme: Verwendung von Bandklemmen für weiße Polyesterbänder
- Umreifung von kleinen Mengen
- einfache Handhabung



92⁰⁰
Euro/Stück

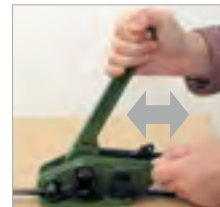

Band um die Palette, einlegen und spannen.



Plombe über beide Bänder stecken



Mit der RX-Zange wird die Plombe verpresst



Hebel ganz nach unten drücken, Band wird abgeschnitten.

Plomben

- für 2 Zangensystem
- zu 1000 Stück/Karton

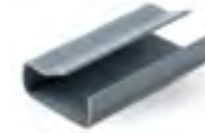

Art.-Nr.	Breite	verwendbar mit	Stk./VPE	Euro/VPE ab	
RX0013	Bis 13 mm	2-Zangensystem	1000	1 38,50 €	3 32,80 €

Alles kombiniert im Umreifungsset 2

Abroller406

- passend für alle Umreifungsbänder mit 406 mm Kerndurchmesser und 150 mm Kernbreite
- fahrbar und in robuster Ausführung
- Fach zur Aufbewahrung von Plomben und Werkzeug
- einfacher Tausch des Umreifungsbandes durch den Drehverschluss



219⁰⁰
Euro/Stück



Umreifungsset 1 USET1

Set:

- hochwertiges Einhebelkombispanner (Orgapack) EHK 13
- fahrbarer Abrollwagen
- 1 Rolle Umreifungsband U11255 (3000 lfm)
- 1000 Stück Verschlussplomben KO0013



1.010⁰⁰
Euro/Set

Umreifungsset 2 USET2

Set:

- 2-Zangensystem (RXSPANNER0013 + RXZANGE0013)
- fahrbarer Abrollwagen
- 1 Rolle Umreifungsband U11255 (3000 lfm)
- 1000 Stück Verschlussplomben RX0013



419⁰⁰
Euro/Set

Kunststoffschnallen

- zum Umreifen und Spannen per Hand
- einfache Handhabung



Art.-Nr.	Breite	verwendbar mit	Stk./VPE	Euro/VPE ab		
KSS013	12-13 mm	Handbedienung	1000	1 36,00 €	3 29,00 €	5 24,00 €

Umreifungsset B/Handbedienung USETB

Set:

- 1 Rolle PP-Umreifungsband im Spenderkarton (1000 lfm)
- 1 Karton mit 1000 Kunststoffschnallen (KSS013)



67⁰⁰
Euro/Set



Eine Lasche umklappen, Umreifungsband von unten mittig nach oben einfädeln



Band um das Produkt wickeln und Schlaufe durch die Öffnung legen



Die zweite Lasche durch die Schlaufe klappen



Beidseitig festziehen. Die Schnalle wird fixiert. TIPP: An der Kante fixieren!



Umreifung

Polyester-Umreifungsband

- in Rollen von unterschiedlicher Länge und Breite lieferbar
- für Handbedienung mit RX-Spanner + Bandklemmen
- hohe Reißfestigkeit (ähnlich einem Stahlband)



Art.-Nr.	Breite	Reißkraft	Euro/Stk. ab		
			2	4	10
UP0013	13 mm/1100 lfm	380 kg	77,00 €	72,50 €	67,00 €
UP0016	16 mm/850 lfm	450 kg	78,00 €	73,00 €	68,50 €
UP0019	19 mm/600 lfm	725 kg	79,00 €	73,00 €	68,50 €
UP0025	25 mm/500 lfm	950 kg	96,00 €	88,00 €	82,00 €

Bandklemmen

- passend zu Polyester-Umreifungsbänder weiß
- verschiedene Breiten lieferbar
- geeignet für Handbedienung oder mit Spanner
- sehr robuste Ausführung



Art.-Nr.	Breite	Stk./VPE	Euro/VPE ab		
			1	2	5
BK0013	13 mm	1000	42,00 €	38,00 €	34,00 €
BK0016	16 mm	1000	52,00 €	44,00 €	42,00 €
BK0019	19 mm	1000	64,00 €	58,00 €	56,00 €
BK0025	25 mm	500	160,00 €	140,00 €	

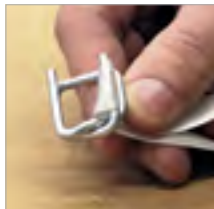

Umreifungsband von innen nach außen über den Haken einfädeln.



Um das Produkt wickeln und genauso über den zweiten Haken fädeln.



Beidseitig festziehen am Besten an einer Kante. Die Klemme wird fixiert.



Band nach Wunsch abschneiden.

AbrollerPoly

- passend für Polyesterbänder bis zu 80 mm Kerninnendurchmesser
- Fach zur Aufbewahrung von Plomben und Werkzeug
- mit Tragegriff

138⁰⁰
Euro/Stück



Umreifungsset 3 USET3

Set:

- für Polyesterbänder
- 1 RX-Spanner RXSPANNER0013
- 1 tragbarer Abrollwagen mit Fach
- 1 Rolle Umreifungsband UP0013 (13 mm/1100 lfm)
- 1000 Stück Bandklemmen BK0013
- auf Wunsch auch mit 16 mm oder 19 mm Band und dazugehörigen Plomben lieferbar

349⁰⁰
Euro/Set



Stahlband

- extrem hohe Reißfestigkeit
- Band ist blank, geölt und einlagig gespult
- ab einer Palette (~500 kg): auf Wunsch auch lackiert, gebläut oder mehrlagig gespult lieferbar



**Stahlband wird nach kg verrechnet!
Kg/Rolle können variieren!**

Art.-Nr.	Format B x Stärke	Reißkraft	kg/Rolle	Euro/Stk. ab		
ST1305	13 x 0,5 mm	500 kg	ca. 20	1 74,00 €	2 51,00 €	5 45,00 €
ST1605	16 x 0,5 mm	600 kg	ca. 20	1 84,00 €	2 63,00 €	5 55,00 €

Stahlbandumreifungsgerät STUMR

- hülsenloses Gerät (keine laufenden Kosten für Hülsen)
- Verwendung von Stahlbändern 13-19 mm geeignet
- einfache Einstellung der Stanztiefe
- Dual- Einlegevorrichtung für Ober- und Unterband



840⁰⁰ Euro/Stück



Band um die Palette.
Beide linke Hebel
zusammendrücken und
Band einlegen.



Durch Bewegung des
rechten Hebels nach
vor und zurück wird das
Band gespannt.

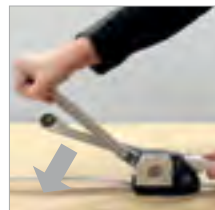

Den linken Hebel ganz
nach vorne drücken, das
Band wird verpresst und
abgeschnitten.

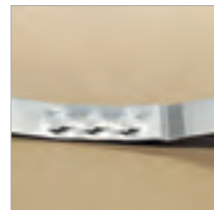

Das fertig verpresst
und abgeschnittene
Stahlband!

Stahlbandabroller STAB01

- geeignet für Stahlbänder von 13-32 mm Breite
- nur für Rollenwicklung geeignet
- mit Fach für Plomben oder Werkzeug
- fahrbar und in robuster Ausführung

320⁰⁰ Euro/Stück



Umreifungsset 4 USET4

Set:

- 1 hülsenloses Stahlbandumreifungsgerät
- 1 fahrbarer Abrollwagen mit Fach
- 1 Rolle Stahlband wahlweise 13 x 0,5 oder 16 x 0,5 mm

1.140⁰⁰ Euro/Set

Umreifungsautomat Halbautomat

- komfortable halbautomatische Umreifung von Paketen
- optimal zur Konfektionierung der Waren für den Paketdienst
- robuste Bauweise
- kompatibel mit U21255



1.250⁰⁰ Euro/Stück



Allgemeine Liefer- und Verkaufsbedingungen

1. Geltungsbereich: Die Geltung nachstehender Allgemeinen Liefer- und Verkaufsbedingungen („AGB“), erstreckt sich auf alle Rechtsgeschäfte von SP-Verpackungen GmbH. Mit diesen AGB in Widerspruch stehende Bedingungen des Kunden gelten nur bei ausdrücklicher schriftlicher Anerkennung durch SP-Verpackungen GmbH. Sämtliche Angebote von SP-Verpackungen GmbH sind, wenn nicht ausdrücklich und schriftlich als verbindlich bezeichnet, stets freibleibend. Abweichende, entgegenstehende oder ergänzende Bedingungen werden selbst bei Kenntnis nicht Vertragsbestandteil, es sei denn, wir haben ihrer Geltung ausdrücklich schriftlich zugestimmt. Eine Bezugnahme in der Bestellung auf eigene Einkaufsbedingungen des Käufers bedeutet keine Anerkennung durch uns. Nehmen wir die Bestellung ohne Widerspruch entgegen, so kann hieraus in keinem Fall abgeleitet werden, wir hätten die Einkaufsbedingungen des Käufers angenommen.

2. Vertragsabschluss: Der Vertrag kommt erst durch die schriftliche Auftragsbestätigung von SP-Verpackungen GmbH zustande. Mündliche oder telefonische Vereinbarungen sind nur bei nachträglicher schriftlicher Bestätigung durch SP-Verpackungen GmbH verbindlich. Alle Vereinbarungen zwischen dem Verkäufer und dem Käufer sowie alle rechtserheblichen Erklärungen der Vertragsparteien, bedürfen zu ihrer Gültigkeit der Schriftform. Mündliche und fernmündliche Vereinbarungen sind nur dann verbindlich, wenn sie nachträglich durch uns schriftlich bestätigt wurden. Dem Kunden von SP-Verpackungen GmbH vorgelegte Druck und/oder Ausführungsunterlagen sind vom Kunden auch bezüglich aller für die Verwendung des Packmittels wesentlichen und geforderten Eigenschaften verbindlich zu prüfen. Sind Richtigstellungen erforderlich, so sind diese

vom Kunden deutlich anzugeben.

3. Preise: Sofern nichts anderes vereinbart, gelten die Preise der zum Zeitpunkt des Vertragsabschlusses gültigen Preisliste. SP-Verpackungen GmbH ist berechtigt, bei einer Änderung von für die Kalkulation relevanten Kostenstellen (z.B. Rohstoffe, kollektivvertragliche Lohnkosten, Betriebskosten) die Preise entsprechend anzupassen. Die angepassten Preise gelten für alle bestellten und noch nicht durchgeführten Lieferungen. Die Preise verstehen sich exklusive Umsatzsteuer, bei einem frei Haus Versand ab Euro 200,00. Bei einem Warenwert unter Euro 100,00 berechnen wir einen Mindermengenzuschlag von Euro 8,00. Die Preise beziehen sich auf die Abnahme der bestellten Menge in einem Posten. Teillieferungen der bestellten Menge sind ausdrücklich und schriftlich zu vereinbaren. Damit verbundene Mehrkosten gehen zu Lasten des Kunden. Paletten und Emballagen werden ausgetauscht oder zu Selbstkosten verrechnet.

4. Zahlung: Zahlungen haben binnen 30 Tagen ab Zugang der Rechnung an SP-Verpackungen GmbH ohne Abzug (nur bei Zahlung binnen 8 Tagen ab Rechnungserhalt 2% Skonto) zu erfolgen. Für Erstbestellungen unter Euro 100,00 netto liefern wir nur gegen Vorkassa. Bei Zahlungsverzug kann SP-Verpackungen GmbH Verzugszinsen in Höhe des gesetzlichen Zinssatzes für die Zahlung von Geldforderungen zwischen Unternehmen aus unternehmerischen Geschäften verrechnen. Dem Kunden steht kein Aufrechnungsrecht gegenüber Forderungen von SP-Verpackungen GmbH zu, außer SP-Verpackungen GmbH stimmt dem ausdrücklich schriftlich zu. Die Abtretung etwaiger, dem Kunden gegenüber SP-Verpackungen GmbH entstandener Forderungen ist unzulässig. Der Kunde ist nicht berechtigt, Zah-

lungen wegen nicht vollständiger Lieferung oder Bemängelungen zurückzuhalten. Seit 01. Jänner 2013 erhält der Kunde die Rechnung per E-Mail an die von ihm bekannt gegebene E-Mail Adresse. Der Kunde verzichtet auf eine postalische Zusendung der Rechnung. Der Kunde hat empfangenseits dafür Sorge zu tragen, dass sämtliche elektronischen Zusendungen der Rechnung per E-Mail durch SP-Verpackungen GmbH ordnungsgemäß an die von ihm bekannt gegebene E-Mail Adresse zugestellt werden können und technische Einrichtungen wie etwa Filterprogramme oder Firewalls entsprechend zu adaptieren. Etwaige automatisierte elektronische Antwortschreiben an SP-Verpackungen GmbH (z.B.: Abwesenheitsnotizen) können nicht berücksichtigt werden und stehen einer gültigen Zustellung nicht entgegen. Der Kunde hat eine Änderung der E-Mail Adresse, an welche die Rechnung zugestellt werden soll, unverzüglich schriftlich und rechtsgültig SP-Verpackungen GmbH mitzuteilen. Zusendungen von Rechnungen der SP-Verpackungen GmbH an die vom Kunden zuletzt bekannt gegebenen E-Mail Adresse gelten diesem als zugegangen, wenn der Kunde eine Änderung seiner E-Mail Adresse SP-Verpackungen GmbH nicht bekannt gegeben hat. Der Kunde trägt das durch eine Speicherung der elektronischen Rechnung erhöhte Risiko eines Zugriffs durch unberechtigte Dritte.

5. Lieferung: Erfüllungsort für Lieferung und Zahlung ist der Geschäftssitz von SP-Verpackungen GmbH in A-4542 Nußbach, Gewerbestraße 3. Lieferfristen beginnen erst nach Erhalt und Klarstellung aller für die inhaltliche Bestimmung der Bestellung erforderlichen Informationen. Lieferfristen, die nicht ausdrücklich als verbindlich bezeichnet werden, sind unverbindlich. Die Lieferfrist beginnt

jedenfalls frühestens nach Genehmigung der Probestmuster bzw. Probedrucke durch den Kunden und nach Einlagen sämtlicher für die Ausführung des Auftrages erforderlichen Arbeitsunterlagen bei SP-Verpackungen GmbH zu laufen. Bei Änderung des Auftragsinhalts ist eine neue Lieferfrist schriftlich zu vereinbaren. Wird die Lieferung oder die Einhaltung einer vereinbarten Lieferfrist durch von SP-Verpackungen GmbH nicht zu vertretende Umstände (z.B. Bezug von Rohstoffen/Vormaterialien, Betriebsstörungen – auch bei Lieferanten von SP-Verpackungen GmbH, Verkehrsstörungen, Aussperrungen und Streiks und alle Fälle höherer Gewalt) unmöglich, so erlischt die Lieferpflicht. SP-Verpackungen GmbH wird den Kunden unverzüglich vom Erlöschen der Lieferpflicht informieren.

6. Maße und Abweichungen: Bei allen Wellpappeverpackungen gilt (außer ausdrücklich anders vereinbart) die Innendimension (in der Reihenfolge: Länge x Breite x Höhe). Bei Wellpappentafeln bezieht sich das erste Maß jeweils auf den Wellenlauf. Die Maße werden in mm festgelegt. Geringfügige Abweichungen in den Abmessungen, die durch die Eigenart des Materials und dessen Verarbeitung eintreten, können nicht zum Anlass einer Beanstandung gemacht werden.

7. Gewichts- und Qualitätsabweichungen: Für geringe Abweichungen in Farbe und Beschaffenheit der Ware, in Klebung, Heftung, Druck sowie für branchenübliche Gewichtsunterschiede bis zu 5% nach oben und unten übernimmt SP-Verpackungen GmbH keine Gewährleistung/Haftung. Für die Beurteilung von Mängeln kommt es nicht auf die einzelnen Stücke, Rollen, Rollenteile, Bogen, Pakete oder Ballen an, maßgebend ist vielmehr der Durchschnittsausfall der gesamten Lieferung, auch wenn sich die Mängelgröße auf Abweichungen in Maß, Gewicht oder in der

Menge bezieht. Das Nettogewicht der Klebebänder, Folien, Schläuche und dgl. ist inkl. der Pappkerne zu verstehen.

8. Verpackung mit individuellem Druck: Abweichungen, die durch die Drucktechnik bedingten Unterschiede zwischen Andruck/PDF-Freigabe und Auflage zurückzuführen sind, können nicht beanstandet werden. Mit der Bestätigung der AGB's werden automatisch auch die Bedingungen der Druckcheckliste akzeptiert. Je nach Druckverfahren und Intensität des Druckes, kann es zu einer Geruchsabsonderung der Farbe kommen, die jedoch nach einigen Tagen wieder verschwindet.

9. Mengenabweichungen: SP-Verpackungen GmbH behält sich folgende Mehr- oder Minderlieferungen vor, die auch für Ersatzlieferungen gelten: bis zu 500 Stück 25%, bis zu 3000 Stück 20%, über 3000 Stück 10%. Für geringfügige Zählfehler und Sortiermängel übernimmt SP-Verpackungen GmbH keine Gewährleistung/Haftung.

10. Genaue Liefermenge: Wird vom Kunden die Lieferung einer genauen Stückzahl verlangt, so werden folgende Zuschläge verrechnet: bei einer Stückzahl bis 1000 10%, 1001 bis 2500 Stück 8%, 2501 bis 5000 6%, über 5000 Stück 5%.

11. Gewährleistung und Schadenersatz: Mängel müssen SP-Verpackungen GmbH vom Kunden binnen 8 Tagen schriftlich unter genauer Bezeichnung und Vorlage von zur Beurteilung des Mangels und dessen Ursache erforderlicher, vorhandener Unterlagen angezeigt werden. Die Frist beginnt mit der Übergabe der Ware an den Kunden. Die Beschaffenheit einer Lieferung kann nicht nach jenen einzelner Exemplare von dieser beurteilt werden. Versteckte Mängel sind unverzüglich nach Entdeckung, spätestens jedoch 3 Monate nach Übergabe, anzuzeigen.

Die nicht rechtzeitige Mängelanzeige gilt als Genehmigung der gelieferten Ware. Gewährleistungsansprüche sind sechs Monate ab dem Zeitpunkt, zu dem der Kunde die Warenlieferung erhielt, geltend zu machen. Ebenso können Ansprüche, die der Kunde im Rahmen eines Regressverfahrens gemäß § 933b ABGB gegen SP-Verpackungen GmbH geltend macht, nur im Rahmen einer Frist von sechs Monaten nach Erhalt der Warenlieferung geltend gemacht werden. Alle Schadenersatzansprüche gegenüber SP-Verpackungen GmbH aus welchem Grund auch immer, insbesondere aus Nichterfüllung, Schlechterfüllung, Verzug, Verschulden vor oder bei Vertragsabschluss, aus unerlaubter Rechtshandlung, sind ausgeschlossen, wenn nicht der Kunde beweist, dass der Schaden von SP-Verpackungen GmbH vorsätzlich oder grob fahrlässig verursacht wurde. Der Ersatz von Mangelfolgeschäden, entgangenem Gewinn, Vermögensschäden, Schäden aus Ansprüchen Dritter, wie etwa aus Immaterialgüter- oder Urheberrechten oder gestützt auf Wettbewerbsrecht, ist jedenfalls ausgeschlossen. Der Haftungsausschluss gilt nicht für die Haftung für Personenschäden gemäß Produkthaftungsgesetz.

12. Eigentumsvorbehalt: Skizzen, Werkzeuge, Schablonen, Klischees, Stanzplatten und dgl. bleiben trotz anteiliger gesonderter Verrechnung im Eigentum von SP-Verpackungen GmbH Klischees und Stanzwerkzeuge werden in Rechnung gestellt, wenn sie aufgrund normaler Abnutzung erneuert werden müssen. Werkzeuge und Klischees werden 2 Jahre von SP-Verpackungen GmbH aufbewahrt. Nach dieser Frist werden diese automatisch von SP-Verpackungen GmbH, für den Kunden kostenfrei, entsorgt. Alle von uns gelieferten Waren bleiben solange in unserem Eigentum, bis sämtliche Verbindlichkeiten

des Käufers aus der laufenden Geschäftsverbindung getilgt sind. Der Kunde hat SP-Verpackungen GmbH von einer Pfändung oder einer anderen Inanspruchnahme der Ware durch Dritte unverzüglich zu benachrichtigen. Muster, die im Zuge von Auftragsabwicklungen zur Verfügung gestellt wurden, bleiben unser Eigentum und dürfen nicht an Dritte weitergegeben werden.

13. Firmendruck und Referenzen: SP-Verpackungen GmbH kann sich ohne Ihre Einwilligung in Form von Logo oder Resyzeichen auf bedruckten Verpackungen repräsentieren. Wir behalten uns auch vor, die gefertigten Drucke bildlich oder namentlich als Referenz, ohne jeweilige Zustimmung anzugeben.

14. Verschlechterung der Vermögenslage: Bei wesentlicher Verschlechterung der Vermögensverhältnisse des Kunden oder bei Zahlungsverzug steht SP-Verpackungen GmbH das Recht zu, für sämtliche noch ausstehende Lieferungen, abweichend von der Auftragsbestätigung, Vorauszahlungen oder Sicherstellung zu verlangen. Ist der Käufer mit einer vereinbarten Zahlung oder sonstigen Leistung im Verzug, so kann SP-Verpackungen GmbH unter Setzung einer Nachfrist auf die Erfüllung des Vertrages bestehen und die Erfüllung seiner eigenen Verpflichtungen bis zur Begleichung der rückständigen Zahlungen aufschieben. SP-Verpackungen GmbH ist ebenso berechtigt eine angemessene Verlängerung der Lieferfrist in Anspruch zu nehmen. Wenn die vereinbarten Bedingungen nicht erfüllt werden, so hat SP-Verpackungen GmbH das Recht vom Vertrag zurückzutreten.

15. Verpackungsverordnung: Wir haben für die Rücknahme gebrauchter Verpackungen, soweit sie zur Verpackung der von uns gelieferten Produkte eingesetzt werden, die ARA Altstoff Recycling Austria

AG, Mariahilfer Straße 123, 1062 Wien als „Dritten“ im Sinne des § 3 Abs. 5 der Österreichischen Verpackungsverordnung 1996 (BGBl. 648/1996 i.d.g.F.) beauftragt, diese setzt ihrerseits – unpräjudiziell der Verteilung etwaiger Entsorgungskosten – geeignete Maßnahmen unter weitgehender Nutzung vorhandener Altpapierentsorgungsstrukturen. SP-Verpackungen GmbH und Ihre Kunden in Österreich sind daher von der Verpflichtung zur Rücknahme obengenannter Verpackungen im Sinne der Verpackungsverordnung 1996 befreit.

16. Allgemeine Bestimmungen: Sollten einzelne Bestimmungen dieser AGB ganz oder teilweise unwirksam sein, so bleiben alle übrigen Bestimmungen dieser AGB wirksam. An die Stelle der unwirksamen Bestimmung soll eine andere treten, die wirksam ist und die nach Inhalt und Zweck der unwirksamen Bestimmung am nächsten kommt. Für sämtliche Rechtsstreitigkeiten über, aus, oder im Zusammenhang mit Rechtsgeschäften, denen diese AGB zugrunde liegen, resultierende Streitigkeiten, wird die ausschließende Zuständigkeit des sachlich in Betracht kommenden Gerichtes in Kirchdorf/Krems vereinbart. Auf sämtliche, dieser AGB unterliegenden Rechtsgeschäfte ist ausschließlich österreichisches Recht unter Ausschluss des UN-Kaufrechtes anwendbar.

Impressum:

Herausgeber: SP-Verpackungen GmbH
Erscheinungsdatum: Februar 2017
Bildquellen: SP-Verpackungen GmbH und www.fotolia.com
Gewähr oder weitergehende Ansprüche aufgrund möglicher fehlerhafter Angaben werden nicht übernommen. Vorbehaltlich Druck- & Satzfehler.





SP-VERPACKUNGEN GmbH

A- 4542 Nußbach, Gewerbestraße 3

TEL +43 (0)7587 8666

FAX +43 (0)7587 8693

MAIL office@sp-verpackungen.at

WEB www.sp-verpackungen.at

